

**APP**<sup>®</sup>  
AUTO-PLAST PRODUKT

# CATALOGO 2023





# Tutto ciò di cui hai bisogno in officina

visualizza il  
catalogo online



Hai in mano il nuovo catalogo APP con la nostra offerta completa di oltre 3000 prodotti professionali. Per tua comodità, li abbiamo suddivisi in 4 categorie commerciali specifiche:

Per rendere più veloce l'individuazione del prodotto scelto, ogni gruppo di prodotti è codificato con un colore diverso. Sono facili da trovare grazie ai separatori, ai colori delle tabelle.

Ogni prodotto ha il suo numero individuale (indice). Se vuoi vedere un video del suo utilizzo, foto aggiuntive o una scheda tecnica, puoi trovarlo velocemente digitando l'indice corrispondente nella barra di ricerca su [www.APP.com.pl](http://www.APP.com.pl) o utilizzando i codici QR che si trovano da ciascuno dei i prodotti.

-  PITTURE SPRAY
-  AUTO-CURA
-  RIPARAZIONE INTELLIGENTE
-  RIPARAZIONE CARROZZERIA

4 categorie di prodotti  
con codifica a colori individuale

Parametri tecnici riportati  
in tabelle chiare

Pittogrammi leggibili  
in tabelle chiare  
e tecniche  
diagrammi

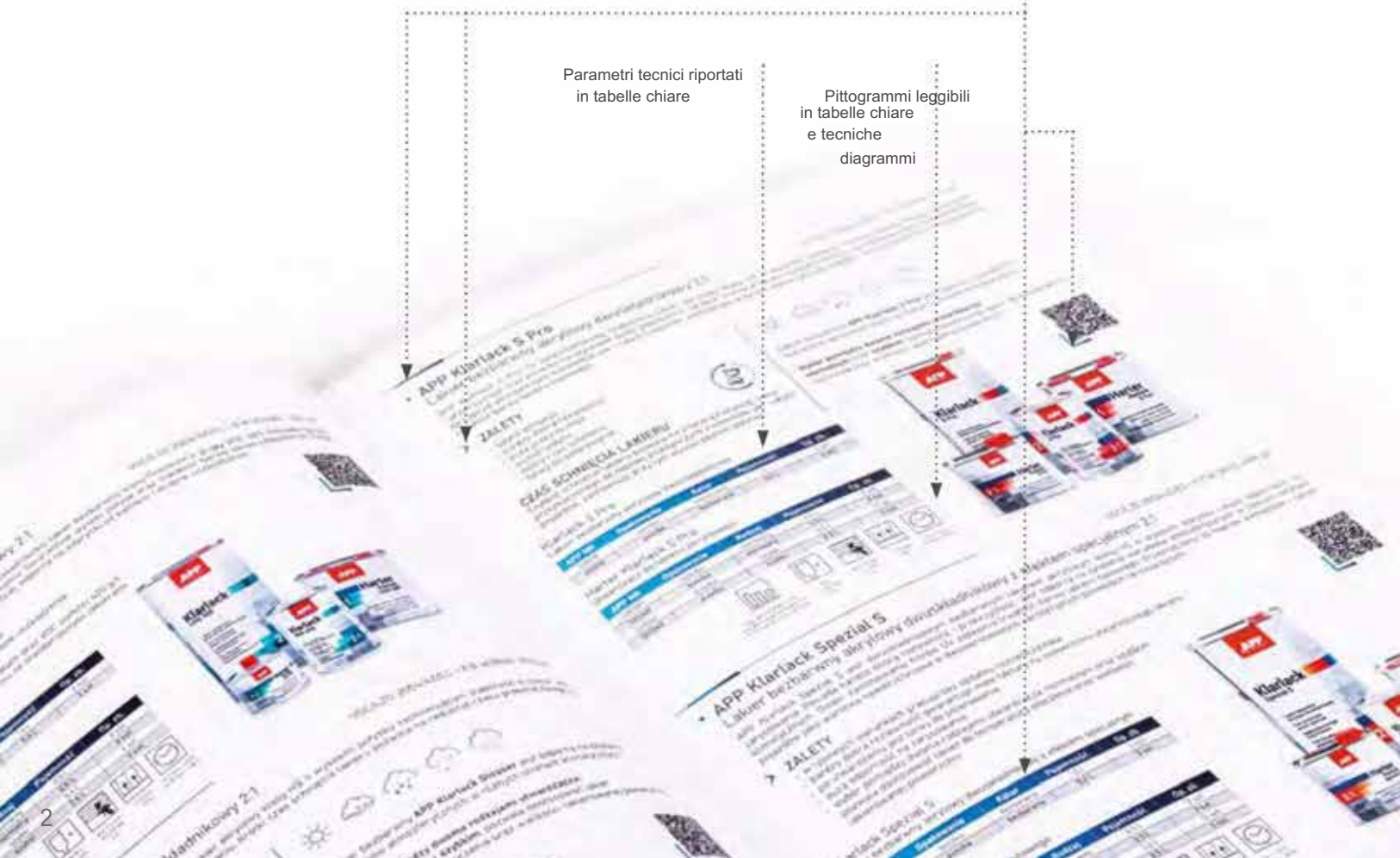



## NTools PRODOTTI

### Testato in azione

L'offerta di NTools è una gamma di oltre 200 dispositivi specializzati per professionisti. Il nostro obiettivo era creare attrezzature che soddisfacessero le più alte aspettative di qualità, tenendo conto della loro convenienza per l'esecuzione di riparazioni professionali. Tutti i nostri prodotti soddisfano i più elevati requisiti tecnici.

Si comportano in modo eccellente nelle mani di professionisti. Prima dell'introduzione nell'offerta, ogni utensile è stato sottoposto a più ore di stress test e prove di funzionamento precise nelle condizioni di officina più difficili.

### Manutenzione macchine

Grazie al nostro servizio di macchine e attrezzature NTools, risparmi tempo nella noiosa ricerca di un servizio e nella spedizione dei prodotti: puoi organizzare tutto in modo efficiente direttamente con il tuo rappresentante di vendita.

## Garanzia 12 Plus

L'attrezzatura NTools è creata per il funzionamento continuo nelle condizioni più impegnative. Tutti gli strumenti sono coperti da una garanzia di 12 mesi. Inoltre, la garanzia può essere estesa a 36 mesi per prodotti selezionati.

## Riparazione INTELLIGENTE

### Riparazioni SMART

Questa tecnologia consente la riparazione di piccoli difetti e danni superficiali. Riparazione rapida ed efficiente della carrozzeria dell'auto e dei suoi interni. Questa tecnologia di riparazione consente inoltre di risparmiare tempo e denaro e ciò la rende sempre più popolare tra le compagnie di assicurazione durante la procedura di valutazione e adeguamento delle perdite.

APP è stata la prima azienda in Polonia e nell'Europa orientale a fornire un'offerta così ampia e preparata in modo professionale di prodotti SMART Repair. Il sistema SMART consente riparazioni più rapide rispetto ai metodi tradizionali: riparazioni eseguite in poche ore anziché in giorni.

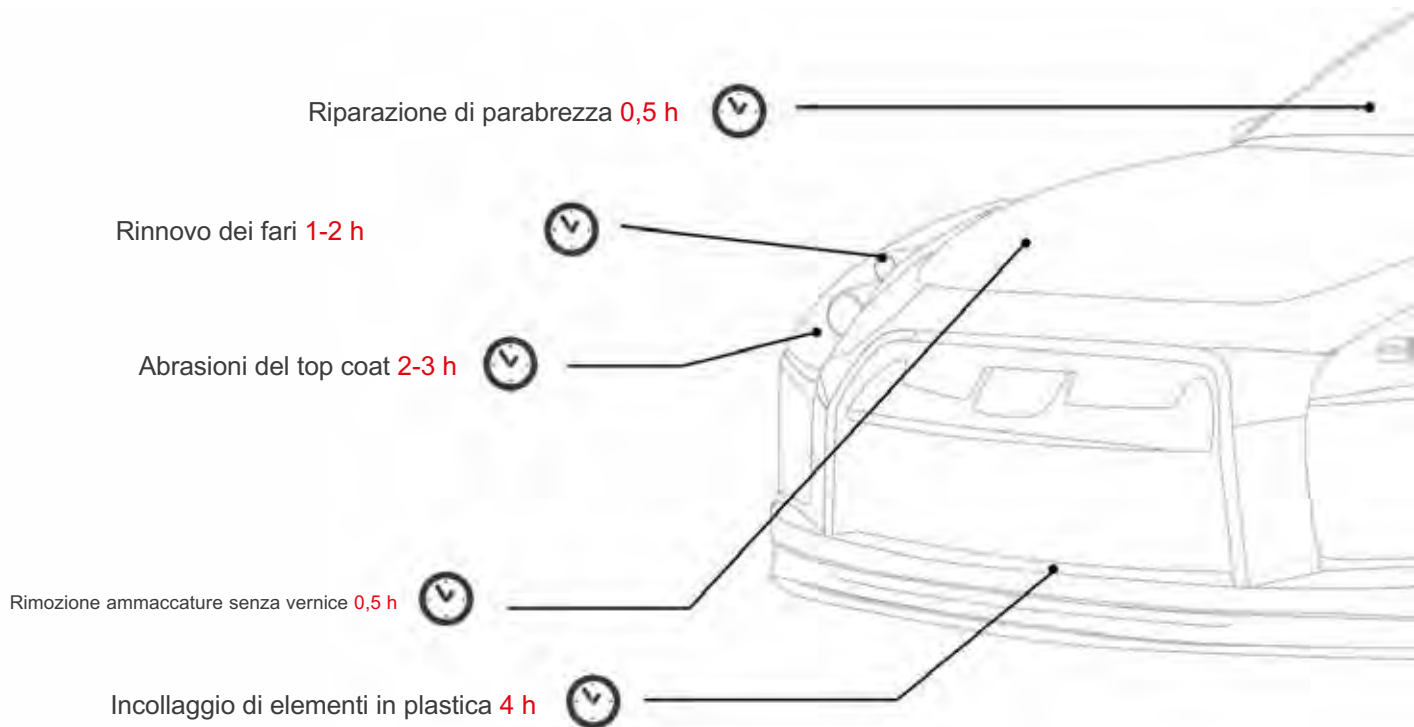

### Fatturato e profitti maggiori

I servizi SMART Repair possono essere utilizzati in qualsiasi officina di riparazione auto.

Possono essere offerti in aggiunta alle riparazioni già fornite al cliente, perché ogni vettura mostrerà difetti estetici durante lo sfruttamento (es. graffi sul paraurti, ammaccature) che molto spesso sfuggono all'attenzione del cliente. Ripristinando la lucentezza originale delle auto, le aiutiamo a mantenere il loro valore e a soddisfare le esigenze degli utenti più a lungo.



Scopri l'offerta formativa completa

Vedi di più su

[www.szkolonia.tech](http://www.szkolonia.tech)



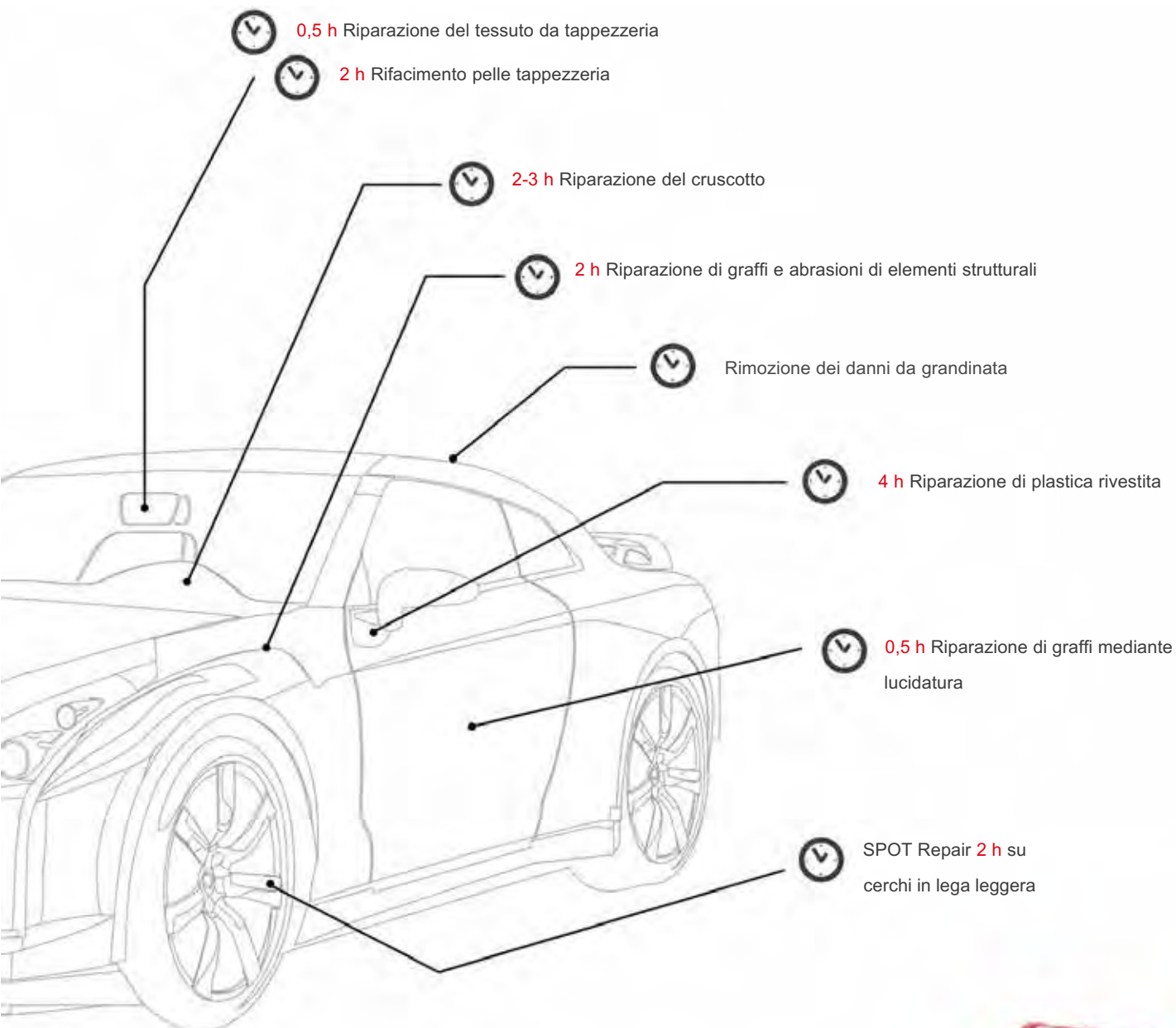

Set pinzatrice a caldo NTools  
Set per riparazioni di saldatura di materie plastiche



# PDR

Rimozione dell'ammaccatura senza vernice

La rimozione delle ammaccature senza vernice (PDR) è la tecnologia di riparazione della carrozzeria dei veicoli in più rapido sviluppo. La sua popolarità è meglio spiegata dai vantaggi che possono essere raggiunti da tutte le parti coinvolte nella riparazione del veicolo.

## PDR : rimozione dell'ammaccatura con il metodo push out

I fili PDR sono dispositivi utilizzati per eliminare le ammaccature dal lato convesso dell'area danneggiata. Questa tecnologia permette di ottenere un ripristino della forma ideale della superficie riparata e, nei casi più difficili, una riduzione del difetto del 70-90%.

Questi strumenti sono caratterizzati da uno spessore e una forma variabili delle estremità e sono selezionati per corrispondere alla forma e alla posizione dell'ammaccatura.

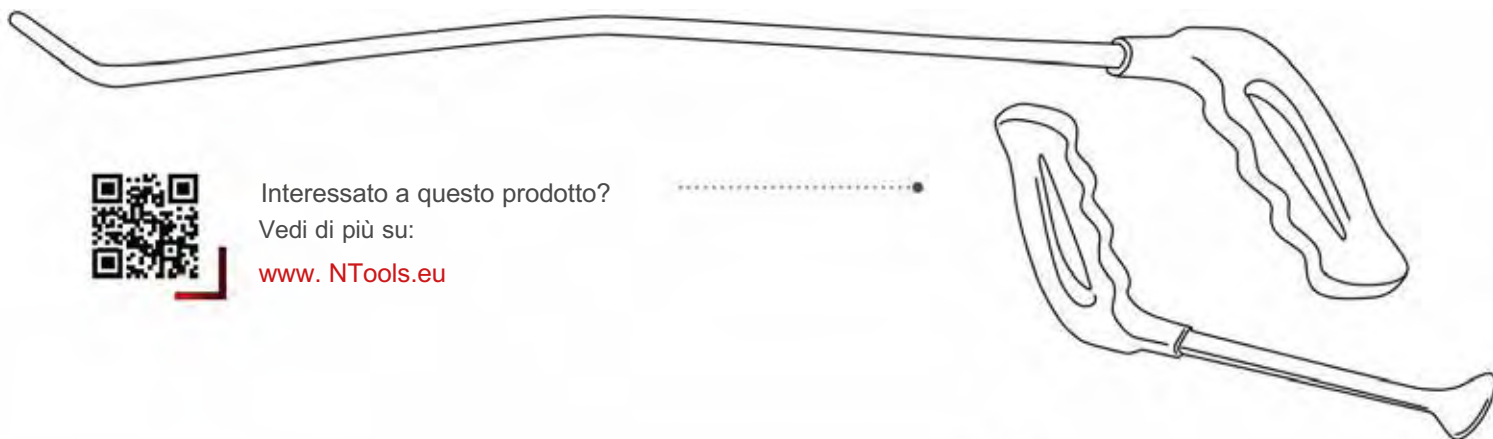

Interessato a questo prodotto?

Vedi di più su:

[www.NTools.eu](http://www.NTools.eu)

## ESTRATTORE DI COLLA

– rimozione dell'ammaccatura con il metodo Glue Puller

Il metodo Glue Puller prevede l'estrazione delle ammaccature utilizzando una tecnica di incollaggio di coppe di forma e dimensioni speciali a seconda del tipo di danno. Queste tazze si attaccano alla superficie usando una colla a caldo. Dopo l'indurimento, la parte della carrozzeria viene tirata mediante un dispositivo a una o due mani (Puller).

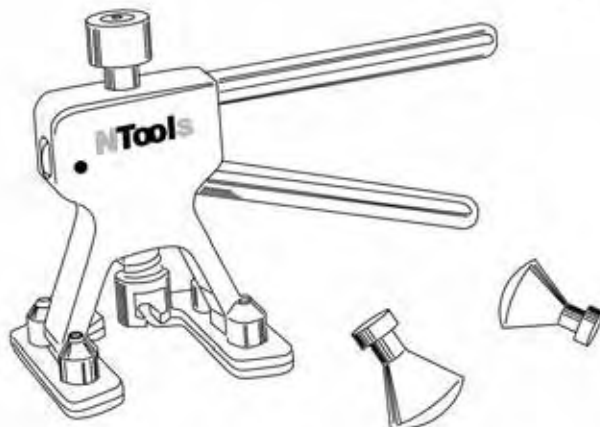



# Postazioni mobili

La workstation mobile consente a tutti gli strumenti di trovarsi in un unico posto, in modo che non sia necessario spostarsi lontano dal luogo di lavoro per portare eventuali attrezzi o accessori mancanti.

## Sistema PDR NTools

Un carrello completamente attrezzato è una postazione di lavoro innovativa che comprende un sistema completo di rimozione delle ammaccature senza vernice. Il carrello contiene un set di tutti gli strumenti per la rimozione dell'ammaccatura senza vernice sul lato interno dell'elemento danneggiato - PDR e gli strumenti e gli accessori necessari per eseguire riparazioni sul lato esterno dell'elemento danneggiato utilizzando il metodo Glue Puller.

## Sistema di riparazione carrozzeria NTools

Un carrello completamente attrezzato con una serie di strumenti per riparazioni a campione di pannelli di carrozzeria in acciaio e alluminio. Il sistema incluso con il carrello permette di eseguire tutte le azioni necessarie per ripristinare la forma originale delle superfici danneggiate, e i suoi elementi più importanti sono gli spotter NTools SPOT 300 e NTools ALU SPOT 3000.



Interessato a questo prodotto?

Vedi di più su:

[www.NTools.eu](http://www.NTools.eu)



NTools

Sistema di riparazione della carrozzeria



NTools

Sistema PDR

## Dettagliatura automatica

L'offerta di prodotti per la cura dell'auto di APP è rivolta a tutti i professionisti nel campo dell'estetica dei veicoli, sia in termini di assistenza quotidiana, sia di preparazione alla rivendita.

I nostri prodotti possono essere utilizzati singolarmente, così come opportunamente abbinati ad altri, al fine di garantire una soluzione completa ad un problema:

- pulizia della tappezzeria, -
- pulizia e manutenzione della tappezzeria in pelle, -
- rimozione degli odori sgradevoli, - rimozione di depositi volatili di ruggine, insetti, escrementi di uccelli e bitume, - lucidatura e rifacimento della mano di finitura, - applicazione di una mano nano protettiva (applica al top coat, parabrezza e tappezzeria), - pulizia vano motore.

Gli effetti finali dell'utilizzo dei prodotti per la cura dell'auto della linea APP e APP QUARTZ soddisferanno anche i clienti più esigenti.



# Supporto online

la zona

## Nient'altro che vantaggi

Il Sito dell'APP offre prezzi speciali e servizi aggiuntivi disponibili per i clienti on-line. Un avanzato sistema informatico permette di presentare un'ampia offerta di prodotti disponibili, corsi di formazione e servizi di consulenza personalizzati sulle singole esigenze del cliente.

Dopo aver effettuato l'accesso, l'utente ha accesso a: prodotti attualmente disponibili, un listino prezzi in base al volume di credito negoziato individualmente, nonché la documentazione finanziaria completa, compresi i record storici delle fatture.

Offriamo ai clienti abituali una vasta gamma di prodotti a prezzi molto interessanti.



Iscriviti ora

Vedi di più su:

<https://partner.e-app.pl/en>



Ordine  
completamento  
entro 3 ore



Trattativa sul prezzo  
PROMOZIONI  
SCONTI



Sicurezza di  
acquisti e  
protezione dati



# Il tuo contatto in APP

Da oltre 20 anni costruiamo strette relazioni con i clienti. Oggi APP ha oltre 60 account manager pronti a supportare i nostri clienti e partner commerciali in qualsiasi situazione.

## CENTRO SERVIZIO CLIENTI

Gestisce tutti i dettagli relativi all'ordine prestazione. Servizi la linea di assistenza.

## RAPPRESENTANTI DI VENDITA / RESPONSABILI DEL

**CONTO** Assistenza nella scelta del prodotto o servizio ottimale adatto alle esigenze del Cliente.

## CONSULENTI TECNICI

Preparare corsi di formazione su prodotti o applicazioni di un nuovo prodotto presso l'officina/officina del Cliente.

## RESPONSABILI DI PRODOTTO

Rispondono a tutte le domande relative alle applicazioni del prodotto.

## DIPARTIMENTO LOGISTICO

Organizza il trasporto verso qualsiasi località anche all'estero.

Sopra

**500**

telefonate al giorno

Sopra

**60**

gestori di account mobili in tutto il paese

quasi

**1000**

corsi di formazione all'anno

quasi

consultazioni quotidiane

**400**

ordini al giorno



Cliente  
Servizio  
Centro

✉ bok@app.com.pl +48

☎ 61 437 00 20

Trova un rappresentante di vendita  
nella tua regione:

[www.APP.com.pl/en/azienda/pagina/contatto](http://www.APP.com.pl/en/azienda/pagina/contatto)



# Supporto tecnico

## Consulenza e Servizio

Supportiamo i nostri partner commerciali nel loro lavoro quotidiano. La nostra offerta comprende una consulenza completa in materia di funzionamento del garage, consulenze tecniche per l'acquisto di macchine elettriche, pneumatiche e sistemi di aspirazione della polvere, nonché pistole a spruzzo.

In caso di domande relative a un prodotto, alla qualità del servizio o al processo di investimento, contatta il tuo rappresentante di vendita, chiama la nostra linea di assistenza o scrivi.



- Offriamo consulenza e assistenza anche in termini di acquisto di attrezzature per officina.



Se non è necessaria la visita di uno specialista, risponderemo a tutte le tue domande via telefono o e-mail.



- Verremo nella tua officina e insieme risolveremo il problema sul posto, mostreremo il prodotto in azione, formeremo te e il tuo personale sull'uso dei nostri prodotti.



- Offriamo un servizio post-vendita completo combinato con una ricca gamma di corsi di formazione nel campo dei nuovi prodotti e tecnologie in un centro di formazione all'avanguardia.



## Formazione pratica

Prenota un corso:  
[www.szkolonia.tech](http://www.szkolonia.tech)



APP offre un'ampia gamma di corsi di formazione su metodi e tecnologie di riparazione di carrozzeria e vernice, Auto Detailing, nonché riparazioni che prevedono l'uso di sistemi Smart Repair. Il corso di formazione è caratterizzato da un'elevata qualità basata sulla conoscenza e l'esperienza dei nostri formatori. Piccoli gruppi di non più di tre persone garantiscono lezioni pratiche intensificate che consentono istruzioni incentrate sul lavoro con il partecipante in ogni fase dell'esecuzione della riparazione.

# **/szkolonia.tech**



Assicuriamo:

- Uno staff di istruttori altamente qualificato
- Un centro di formazione all'avanguardia •
- Prodotti, macchine e attrezzature per esercitazioni pratiche
- Una serie di materiali didattici
- Un pasto (pranzo) e rinfreschi
- Certificati di completamento del corso
- Forniture per ogni partecipante al corso



## **CENTRO FORMAZIONE**

**formazione certificata  
corsi su misura  
alle tue esigenze**



Hai bisogno di un corso di formazione?

48 605 998 951

[szkolonia@app.com.pl](mailto:szkolonia@app.com.pl)







# Controllo NAD completo

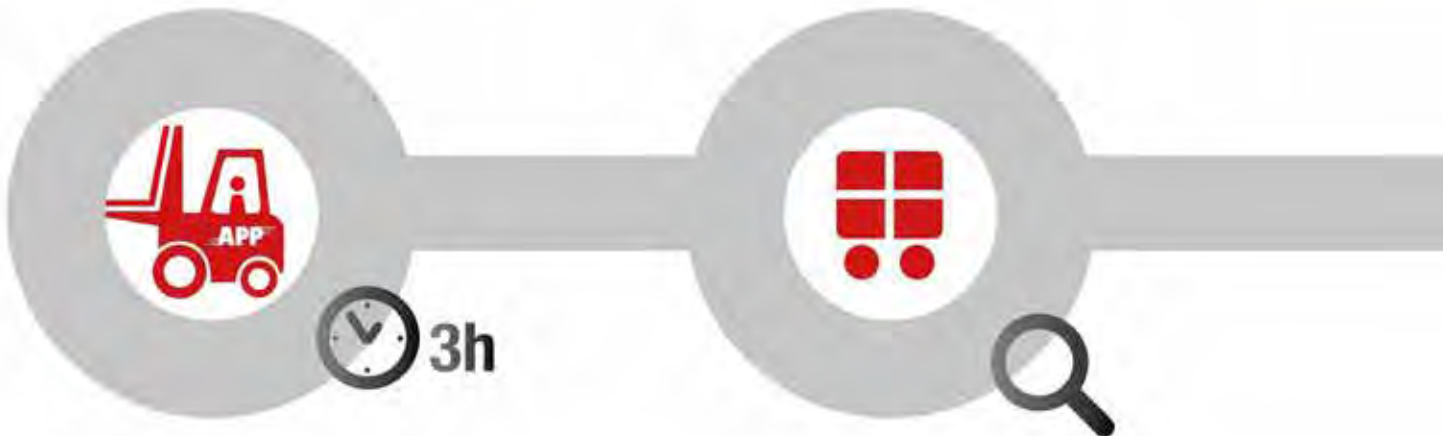

## ESECUZIONE DELL'ORDINE

1

Tracciamento della posizione del prodotto

2

Preparazione dell'ordine

3

Controllo di conformità

4

IMBALLAGGIO

5

SPEDIZIONE

## Monitoraggio degli imballaggi

APP monitora e registra l'intero ciclo di confezionamento e spedizione del prodotto utilizzando la tecnologia HD. Questo ci consente di correggere immediatamente eventuali scostamenti dagli standard concordati. La documentazione aziendale costituisce anche una base per l'elaborazione dei reclami.



# Centro logistico APP

Immagina il tuo garage con uno spazio di 15000 m<sup>2</sup>

, dove ogni prodotto è sempre a portata di mano, ogni volta che ne hai bisogno.

Una logistica efficiente è la chiave del successo di APP. Il magazzino centrale di XS Logistica è completamente automatizzato. La preparazione dell'ordine avviene entro 3 ore dall'invio e la merce perviene al Cliente entro 48 ore.

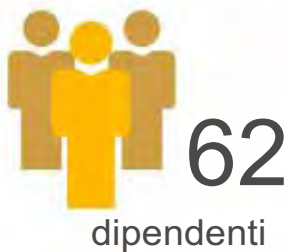

# 1

## **18-84 VERNICE A SPRUZZO**

18-19	STUCCHI E RIEMPITIVI
20-23	ADESIVI E SIGILLANTI
24	PROTEZIONE E INSONORIZZAZIONE DELLA CARROZZERIA
25-31	ABRASIVI
32-33	LUCIDATURA
34-36	FILTRI IN TESSUTO E ACCESSORI PER CABINE DI VERNICIATURA
37-44	ATTREZZATURA PER VERNICIATURA A SPRUZZO
45-55	ATTREZZATURA AUSILIARIA DELL'OFFICINA
56-69	VARI PRODOTTI PER VERNICIATURA A SPRUZZO
70-74	PISTOLE A SPRUZZO ED ESTRUSORI
75-78	SMERIGLIATRICI PNEUMATICHE
79-82	PISTOLE TERMICHE E LAMPADE
83-84	PNEUMATICA

# 2

## **85-98 AUTO – CAR**

85-90	SPUGNE E SPAZZOLE
91-92	PANNI IN MICROFIBRA
93-98	ACCESSORI – SPRUZZATORI, APPLICATORI E TAPPI DOSATORI DISPOSITIVI DI LAVAGGIO E PULIZIA

# 3

## **99-130 RIPARAZIONE INTELLIGENTE**

99-101	RIPARAZIONE PARABREZZA NSK
102-104	RIPARAZIONE E VERNICIATURA DI PELLE E PLASTICA
105-109	RIPARAZIONE DI PARTI IN PLASTICA DANNEGGIATE/SALDATURA
110-130	PDR – RIPARAZIONE DI AMMACCATURE SENZA VERNICE 1 LAMPADE PDR 2 MARTELLI E MAZZE 3 METODO TIRAGGIO CON COLLA 4 METODO DELLA COLLA – PUSH

# 4

## **131-164 RIPARAZIONE CARROZZERIA**

131-132	SET PER LA RIPARAZIONE DEI PANNELLI
133-136	SPOTTER E ACCESSORI
137-140	CONSUMABILI PER SPOTTER ELETTRODI-RIVETTI-TRIANGOLI
141	SALDATURA-FILI-UGELLI-IMPUGNATURE
142-144	PINZE PER LA RIPARAZIONE DEI PANNELLI
145-162	STRUMENTI SPECIALIZZATI PER LA RIPARAZIONE DELLA CARROZZERIA
163-164	SALDATURA OHS

## APP 1K S

Stucco riempitivo levigante

VOC/LZO 2004/42/CE - II B (c)(540): <539 g/l

APP 1K S è uno stucco rasante monocomponente a grana fine per la stuccatura di piccolissimi difetti puntuali e graffi su supporti precedentemente preparati. Lo stucco garantisce un riempimento duraturo su superfici in plastica. Può essere ricoperto con vernici acriliche.

### VANTAGGI

- facile da applicare
- adesione a molti substrati, comprese le plastiche
- non necessita di isolamento con primer prima della verniciatura

APP N.	Confezione	Volume	Pacchetto.
010602	tubo	0,1 kg	12 pezzi



## Riparazione rapida dell'APP

Set di riparazione: resina + mat

VOC/LZO 2004/42/CE - II B (b)(250): <250 g/l

APP Fast Repair è un set di riparazione per laminazione. È destinato al riempimento di grandi difetti del materiale, perforazioni della superficie metallica e al rafforzamento di aree indebolite dalla corrosione. Il set di riparazione è composto da una resina poliestere, una pasta di agente indurente e un tappetino in fibra di vetro.

### VANTAGGI

- facile da usare
- permette di ricostruire i frammenti mancanti
- indurisce in un'ampia gamma di temperature
- elevata resistenza meccanica
- elevata resistenza alle oscillazioni e alle vibrazioni

APP N.	Confezione	Volume	pacco col.
010702	Potere	0,25 kg	6 pezzi



## Scatola di riparazione APP

Set di riparazione: resina + tessuto

VOC/LZO 2004/42/CE - II B (b)(250): <249 g/l

APP Reparatur Box è un set di riparazione per laminati. È destinato al riempimento di grandi difetti del materiale, perforazioni della superficie metallica e al rafforzamento di aree indebolite dalla corrosione. Il set di riparazione è composto da una resina poliestere, una pasta di agente indurente e un tappetino in fibra di vetro.

### VANTAGGI

- facile da usare
- permette di ricostruire i frammenti mancanti
- indurisce in un'ampia gamma di temperature
- elevata resistenza meccanica
- elevata resistenza alle oscillazioni e alle vibrazioni

APP N.	Confezione	Volume	pacco col.
010701	Potere	0,25 kg	6 pezzi





## APP Polylam

Resina di laminazione poliesteri

VOC/LZO 2004/42/CE - II B (b)(250): <249 g/l

APP Polylam è una resina poliesteri di media elasticità, indurita chimicamente, destinata alla laminazione manuale durante le riparazioni di carrozzeria. Dopo l'asciugatura, in abbinamento a un tappeto in tessuto o fibra di vetro, presenta un'elevata resistenza alle sollecitazioni meccaniche, alle vibrazioni e alle oscillazioni. È inoltre resistente a oli, grassi e benzina.

### VANTAGGI

- facile da usare.
- permette di ricostruire i frammenti mancanti.
- indurisce in un'ampia gamma di temperature.
- elevata resistenza meccanica.
- elevata resistenza alle oscillazioni e alle vibrazioni.

APP N.	Confezione	Volume	pacco col.
010801	Potere	1 litro	6 pezzi



## APP MS 300

Tappetino in fibra di vetro

APP MS 300 è un tappetino in fibra di vetro non sagomato, tagliata con una lunghezza di 50 mm, incollata con un legante in emulsione. È destinato alla laminazione manuale utilizzando una resina poliesteri indurita chimicamente. Dopo l'indurimento, il laminato è caratterizzato da un'elevata resistenza alle sollecitazioni meccaniche, alle oscillazioni e alle vibrazioni. Dimensioni: 1250 mm x 400 mm (0,5 m<sup>2</sup>). Densità della superficie: 300 g/m<sup>2</sup>.

### VANTAGGI

- facile da usare
- permette di ricostruire i frammenti mancanti
- elevata resistenza meccanica
- elevata resistenza alle oscillazioni e alle vibrazioni
- laminato più suscettibile a formare forme complesse rispetto al tessuto

APP N.	Opzione	Peso/dimensioni	pacco col.
010903	300 g/m <sup>2</sup>	0,5 mq	40 pezzi



## APP TS 400

Tessuto di vetro

APP TS 400 è un tessuto di vetro realizzato con fili di fibra di vetro con trama e ordito uniformi. È destinato alla laminazione manuale utilizzando una resina poliesteri indurita chimicamente. Dopo l'indurimento, il laminato è caratterizzato da un'elevata resistenza alle sollecitazioni meccaniche, alle oscillazioni e alle vibrazioni. Dimensioni: 1000 mm x 500 mm (0,5 m<sup>2</sup>). Densità della superficie: 400 g/m<sup>2</sup>.

### VANTAGGI

- facile da usare
- permette di ricostruire i frammenti mancanti
- indurisce in un'ampia gamma di temperature
- elevata resistenza meccanica
- elevata resistenza alle oscillazioni e alle vibrazioni
- laminato meccanicamente più resistente del laminato da materassino

APP N.	Opzione	Peso / Dimensioni	pacco col.
010904	400 g/m <sup>2</sup>	0,5 m <sup>2</sup>	40 pezzi



## APP Harter Pasta

Stucco e indurente resina poliesteri in tubo

APP Harter Paste è un indurente universale a base di perossido sotto forma di pasta, destinato a prodotti in poliesteri come stucco poliesteri e resina poliesteri. È disponibile in confezione tipo tubo.

APP N.		Peso/dimensioni
010526	l'indurente nel tubo di mastice	50 g



## APP SLP 99

Adesivo installazione specchietto retrovisore

APP SPL 99 è un adesivo monocomponente a media viscosità da utilizzare con una pellicola catalitica. È destinato all'incollaggio di uno specchietto retrovisore al parabrezza di un'auto e agli elementi metallici, come le impugnature per i finestrini laterali inclinabili.

### VANTAGGI

- facile da usare
- compensa le dilatazioni termiche variabili di vetro e metallo

APP N.	Applicatore di	Volume	Col. Pack.
040504		1 ml	12 pezzi



## SEAL APP10

Massa adesiva e sigillante per applicazione a pennello

APP Seal 10 è una massa sigillante in gomma monocomponente, permanentemente elastica, per applicazione a pennello. Destinato all'uso su pannelli di carrozzeria grezzi e primerizzati e superfici ricoperte con basi e vernici di finitura. Dopo l'essiccazione, la massa può essere ricoperta con una vernice mono o bicomponente destinata ai lavori di rifinitura della carrozzeria.

### VANTAGGI

- può essere utilizzato su pannelli di carrozzeria grezzi e non lavorati
- sovra-vernicabile dopo l'asciugatura
- fornisce una struttura sigillante originale di fabbrica con striature visibili del pennello
- resistenza termica da -30°C a +80°C

APP N.	Confezione	Colore / Opzione	Volume / Peso	Col. Conf.
040101	Potere	grigio chiaro	1 kg	12 pezzi



1-2 x 1

2-3 ore / +20°C

VOC/LZO 2004/42/CE-II B(e)(840): 348 g/l



## APP TD Super Nastro biadesivo

APP TD Super è un nastro adesivo in schiuma biadesivo destinato all'installazione di modanature laterali ed elementi decorativi, nonché all'unione permanente di elementi di vari materiali. È caratterizzato da buona resistenza meccanica, resistenza agli agenti atmosferici e temperature variabili.

### VANTAGGI

- ottima resistenza ai raggi UV
- presenta proprietà fonoisolanti e sigillanti
- compensa le irregolarità delle superfici unite
- compensa le vibrazioni
- resistenza termica da -20°C a +120°C

APP N.	Colore	Peso/Volume	Dimensioni	Col. Pack.
040810	blu		x 5 m	132 pezzi
040811	blu		9 mm x 5 m	96 pezzi
040812	blu		12 mm x 5 m	80 pezzi
040813	blu		19 mm x 5 m	48 pezzi
040814	blu		25 mm x 5 m	36 pezzi
040820	blu		6 mm x 10 m	160 pezzi
040821	blu		9 mm x 10 m	116 pezzi
040822	blu		12 mm x 10 m	90 pezzi
040823	blu		19 mm x 10 m	60 pezzi
040824	blu		25 mm x 10 m	44 pezzi





## APP ButylTape

### Nastro sigillante

APP ButylTape è un sigillante sintetico autoadesivo costituito da una massa butilica. Grazie alla sua elevata elasticità, si adatta molto facilmente alla forma della superficie. È caratterizzato da un'ampia applicazione nell'industria automobilistica, nell'edilizia e nei sistemi di ventilazione, riscaldamento e impianti di condizionamento.



### VANTAGGI

- elevata elasticità durante tutto il periodo di sfruttamento
- buona resistenza ai raggi UV
- buona adesione su vari tipi di supporto
- elevato comfort di utilizzo, permette lo smontaggio degli elementi sigillati
- resistenza alla temperatura da - 40°C a + 90°C



APP N.	Colore/Tipo	Volume	Unità di vendita
040711	grigio/nastro	20 mm x 2 mm x 22,5 m 8 mm	pz.
040712	piatto nero/nastro in rotolo	x 6 m	(conf. 3 pz.)

## APP M GOMMA

### Pasta per installazione impianto di scarico

APP M GUM è un sigillante essenziale destinato alla sigillatura locale delle connessioni dei segmenti del sistema di scarico. Prodotto su base di vetro ad acqua, dall'odore quasi impercettibile, ha una struttura in mastice di colore grigio scuro. La stagionatura avviene a contatto con le elevate temperature generate nell'impianto di scarico durante il normale utilizzo dei veicoli.



### VANTAGGI

- garantisce un facile smontaggio dei segmenti dell'impianto di scarico anche dopo un lungo periodo di utilizzo • applicazione facile e veloce



APP N.	Volume / Peso	Col. Pack.
041110	Gr.170	12 pezzi

## APP R GOMMA

### Pasta rapida per la riparazione della marmitta

APP R GUM è un composto essenziale per riparazioni rapide di sistemi di scarico che perdono. Ha la consistenza di uno stucco con un colore grigio scuro. Prodotto a base di silicati e destinato alla sigillatura locale di crepe, fori e perforazioni nel sistema di scarico.



### VANTAGGI

- pasta stagionata a contatto con le alte temperature generate nel impianto di scarico del veicolo
- applicazione facile e veloce
- prodotto diluibile con acqua



APP N.	Volume / Peso	Col. Pack.
041115	G 200	12 pezzi

## APP B 220 Autobit

### Mescola bituminosa di protezione del telaio

APP B 220 Autobit è una massa bituminosa elastica destinata alla manutenzione del telaio, alla protezione contro la corrosione e agli urti dei sassi. Grazie alle sue proprietà, il prodotto può essere applicato in spessori elevati, mantenendo contemporaneamente la sua elasticità. Forma un rivestimento anticorrosione durevole sul telaio di autovetture e autovetture commerciali, macchine e altre apparecchiature con telaio esposto agli effetti di condizioni atmosferiche avverse.



### VANTAGGI

- non richiede strumenti specializzati, destinati all'applicazione a pennello
- stabile ed elastico anche a strati spessi
- ottima protezione dalla corrosione (aggiunta di pigmenti anticorrosivi)
- maggiore efficienza del prodotto grazie all'elevato volume di particelle solide pari al 77%.



APP N. Confezione	Colore/Opzione	Peso	Unità di vendita	
050811	Potero	per applicazione a pennello	1,3 kg	12 pezzi
050812	Potero	per applicazione a pennello	2,5 kg	6 pezzi

## APP C550

### Colla cianoacrilica per gomma e plastica

APP C550 è una colla cianoacrilica caratterizzata da elevata viscosità e breve tempo di incollaggio. È resistente all'umidità. Il prodotto non contiene solventi. La colla crea legami rapidi, puliti e quasi invisibili. È concepito per incollare giunti di materiali altamente porosi (assorbenti) come gomma e plastica.

#### VANTAGGI

- Veloce e facile da usare
- adesione su superfici molto porose e lisce • resistente all'invecchiamento, alla temperatura e a molti composti chimici
- stabile alle basse temperature

APP N.	Descrizione	Peso/Volume	Col. Pack.
040507	alta viscosità	g	30 pezzi



## App C610

### Colla cianoacrilica per gomma e plastica e metallo

APP C610 è una colla cianoacrilica caratterizzata da viscosità media e tempo di incollaggio molto breve. È resistente all'umidità. Il prodotto non contiene solventi. La colla crea legami rapidi, puliti e quasi invisibili. È concepito per incollare giunti di materiali altamente porosi (assorbenti) come gomma, plastica e metallo.

#### VANTAGGI

- Veloce e facile da usare
- adesione su superfici lisce e porose
- resistente all'invecchiamento, alla temperatura ea molti composti chimici
- stabile alle basse temperature

APP N.	Descrizione	Peso/Volume	Col. Pack.
040509	media viscosità	g	30 pezzi



## APP C630

### Colla cianoacrilica per gomma e plastica ed EPDM

APP C630 è una colla cianoacrilica caratterizzata da bassa viscosità e tempi di incollaggio molto brevi. È resistente all'umidità. Il prodotto non contiene solventi. La colla crea legami rapidi, puliti e quasi invisibili. È previsto per incollare giunti di EPDM (ad es. o-ring) e alcuni materiali plastici.

#### VANTAGGI

- Veloce e facile da usare
- adesione su superfici lisce e assorbenti
- resistente all'invecchiamento, alla temperatura e a molti composti chimici
- stabile alle basse temperature

APP N.	Descrizione	Peso/Volume	Col. Pack.
040511	bassa viscosità	g	30 pezzi



## APP PM 07

### Pasta opacizzante

APP PM-07 è una pasta per opacizzare le superfici durante lavori di verniciatura a spruzzo e riparazioni SMART. È destinato alla preparazione di superfici per la verniciatura a spruzzo in zone miste e difficili da raggiungere o su vecchie mani di pittura. Il composto rimuove grasso e cere, aggiungendo anche una finitura opaca alla superficie lavorata.

#### VANTAGGI

- lascia una finitura opaca e uniforme pur mantenendo in parte la vecchia struttura superficiale
- Opacizza e allo stesso tempo sgrassa e pulisce la superficie
- prepara perfettamente la superficie prima della sfumatura con il fondo e trasparente
- per l'uso con un tessuto abrasivo, una spugna o un panno per la pulizia

APP N.	Peso	Col. Pack.
081210	kg	8 pezzi



## • APP KIT EP

Stucco epossidico 2K

APP EP è uno stucco epossidico bicomponente ad adesione rapida per il riempimento di difetti superficiali di metalli, ceramica e alcune materie plastiche ad eccezione di PP, PE, PTFE e derivati del silicone. Consente inoltre la sigillatura e l'incollaggio. Grazie all'elevato grado di durezza dopo l'indurimento, il riempimento è adatto alle lavorazioni meccaniche (molatura, foratura, taglio con sega, fresatura).

### > VANTAGGI

- universale e facile da usare
- elevato grado di durezza del riempimento • destinato alla lavorazione meccanica

APP N.	Peso/Volume 50 g	Col. Pack.
040516		20 pezzi



## • APP EP3

Adesivo epossidico 2K

APP EP3 è un adesivo epossidico bicomponente incolore. Unisce efficacemente ceramica, vetro, metallo e alcune plastiche. Dopo l'indurimento, forma un legame resistente alla trazione e agli urti che può anche resistere al contatto con l'acqua e la maggior parte dei solventi

### > VANTAGGI

- indurisce dopo 5 minuti
- resistente all'acqua e alla maggior parte dei solventi
- disponibile in pratici applicatori a doppia siringa
- resistenza termica fino a +100°C

APP N.	Peso/Volume 2 x 15 ml	Col. Pack.
040515		20 pezzi



## • APP M2

Metallo liquido 2K

APP M2 è uno stucco bicomponente, metallico, adesivo epossidico e verniciabile. È destinato alla riparazione di superfici metalliche e ceramiche, nonché superfici di alcuni materiali plastici. Raggiunge un'elevata resistenza meccanica dopo l'indurimento. Il prodotto è destinato alle lavorazioni meccaniche (rettifica, foratura, taglio con sega, fresatura).

### > VANTAGGI

- polimerizza dopo 5 minuti
- lavorazione meccanica possibile dopo la stagionatura
- resistenza termica fino a +100°C

APP N.	Peso/Volume 2 x	Col. Pack.
040518	20 g	12 pezzi



## • APP MW 500 P

### Tappetino fonoassorbente in polimero - liscio

APP MW 500 P è un materassino insonorizzante autoadesivo, morbido, in polimero. Ha lo scopo di smorzare suoni, vibrazioni in luoghi che richiedono un'elevata elasticità, come l'interno dell'auto, i pavimenti del bagagliaio e i passaruota. Il tappetino può essere formato a temperatura ambiente o dopo il riscaldamento. Altre applicazioni includono: macchine agricole e edili, gabbie per ascensori, elettrodomestici, condizionatori d'aria, mobili in metallo, lavelli da cucina, ecc.

#### > VANTAGGI

- si adatta in modo ottimale alla superficie
- ottima capacità di formatura dopo riscaldamento
- può essere rivestito con vernice o vernice dopo aver rimosso la pellicola protettiva
- elastico anche a basse temperature

APP N.	Dimensioni	Unità di vendita
050904	500 x 500 mm	pacchetto. (10 pezzi.)



## • APP MW 500A

### Tappetino fonoassorbente con strato di alluminio

APP MW 500 A è un materassino fonoisolante bituminoso autoadesivo con strato di alluminio. È destinato all'isolamento acustico e termico dove è richiesto, ad esempio, sulla parete divisoria che separa l'abitacolo dell'auto dal vano motore o sul condotto sopra l'impianto di scarico. Il tappetino può essere formato dopo il riscaldamento. Altre applicazioni includono: macchine agricole e edili, elettrodomestici, ecc.

#### > VANTAGGI

- si adatta alla superficie
- buon isolamento termico

APP N.	Dimensioni	Unità di vendita
050903	500 x 500 mm	pacchetto. (10 pezzi.)

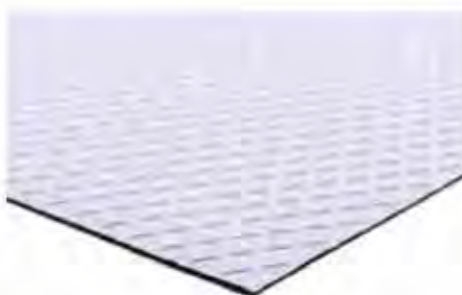

## • APP MW 500F

### Tappetino fonoassorbente con feltro

APP MW 500 F è un materassino fonoisolante bituminoso autoadesivo con strato di feltro dello spessore totale di 10 mm. È inteso per smorzare il suono. È isolamento termico nei luoghi dove è richiesto. Il tappetino può essere formato dopo il riscaldamento. Altre applicazioni includono: macchine agricole e edili, elettrodomestici, ecc.

#### > VANTAGGI

- ridotte oscillazioni e vibrazioni
- migliora lo spazio acustico all'interno di un veicolo
- buon isolamento termico

APP N.	Dimensioni	Unità di vendita
050907	500 x 500 mm	pacchetto. (10 pezzi.)





## • NTools LL 125

### Mola lamellare in acciaio

La mola lamellare è costituita da lamelle (lame) di tela abrasiva con grani di corindone, applicata a ventaglio su base in fibra di vetro. Grazie a questa configurazione delle alette, la mola raggiunge un'elevata elasticità di lavoro e un'efficienza notevolmente maggiore rispetto ad altri utensili. La configurazione delle alette forza il raffreddamento durante l'abrasione. Le mole hanno ottime proprietà abrasive

### ➤ Domanda, tipo di elaborazione:

- lavorazione di saldature e cordoni di saldatura
- rimozione di bave e ruggine da acciaio e metalli non ferrosi
- pulizia degli stampi
- lavorazione dei bordi
- molatura di lati e angoli
- levigatura delle superfici

APP N.	Descrizione	Dimensione	Col. Pack.
06XLM40	P40	125 x 22 mm	10 pezzi.
06XLM60	P60	125 x 22 mm	10 pezzi.
06XLM80	P80	125 x 22 mm	10 pezzi.
06XLM120	P120	125 x 22 mm	10 pezzi.



## • APP DSC

### Disco per il taglio di acciaio inox e normale

I dischi da taglio d115 e d125 in acciaio inox e acciaio al carbonio con spessori di 1,0; 1,2 e 1,6, forma FEPA 41 (piatta) non contengono ferro, zolfo o cloro. Sono destinati al taglio di acciaio inossidabile utilizzando smerigliatrici angolari portatili di piccole dimensioni con velocità di rotazione fino a 80 m/s. Il disco è dotato di un rivestimento in grana di corindone artificiale e riempitivi che impediscono l'intasamento del disco e la colorazione dell'acciaio, anche durante un uso prolungato.

APP N.	Dimensione	Col. Pack.
06YA00	115 x 1,0 x 22,23 mm 115	25 pezzi.
06YA03	x 1,6 x 22,23 mm 125 x	25 pezzi.
06YA10	1,0 x 22,23 mm 125 x 1,2	25 pezzi.
06YA12	x 22,23 mm 125 x 1,6 x	25 pezzi.
06YA13	22,23 mm	25 pezzi.



## • APP SDCS

### Disco da taglio e smerigliatura in acciaio

I dischi da taglio d115 e d125 nella forma FEPA 42 (centro ribassato) con uno spessore di 2,5 mm garantiscono un'ampia gamma di applicazioni durante le riparazioni di carrozzeria. Sono destinati al taglio dell'acciaio con smerigliatrici angolari portatili di piccole dimensioni con velocità di rotazione fino a 80 m/s.

APP N.	Dimensione	Col. Pack.
06YA40	115 x 2,5 x	50 pezzi.
06YA50	22,23 mm 125 x 2,5 x 22,23 mm	50 pezzi.



## • APP SDSS

### Dischi abrasivi in acciaio

I dischi abrasivi in acciaio d115 e d125 nella forma FEPA 27 (centro ribassato) con uno spessore di 6,4 mm consentono la rettifica sicura ed efficace delle saldature, la lavorazione delle superfici e la classificazione. I dischi sono destinati alla lavorazione dell'acciaio con smerigliatrici angolari portatili di piccole dimensioni con velocità di rotazione fino a 80 m/s.

APP N.	Dimensione	Col. Pack.
06YA20	115 x 6,4 x 22,23 mm 125	10 pezzi.
06YA30	x 6,4 x 22,23 mm	10 pezzi.



- NTools Spazzola metallica 75C, 75P e 100P  
Spazzole a filo e piatte d75 e spazzole piatte 100

Una spazzola metallica con un perno esagonale per il montaggio su un trapano o un trapano avvitatore. La struttura rinforzata della scocca consente un'efficiente pulizia di acciaio, legno e materiali plastici. Il perno esagonale impedisce lo "scivolamento" nell'impugnatura di montaggio.

➤ **Applicazione, tipo di elaborazione:**

- rimozione della ruggine
- rimozione delle bave
- rimozione di vecchie pitture
- pulizia delle saldature

APP N.	Modello	Descrizione Opzione	Dimensione	Col. Pack.
250150	NTools Spazzola metallica 75P pin esagonale 1/4" pin esagonale	250151	d 75 mm	20 pezzi
	NTools Spazzola metallica 100P perno esagonale 1/4" piatto		d 100 mm	10 pezzi.
250155	NTools Spazzola metallica 75C perno esagonale 1/4"	viso	d 75 mm	10 pezzi.

➤ **Prodotto in uso**



APP N. 250150



APP N. 250151



APP N. 250155



## APP F Taglia

Taglia pellicola per mascheratura

APP F Cut è una taglierina per le pellicole di mascheratura APP F Mask e APP FE Mask. Consente un taglio rapido e liscio della lunghezza richiesta del film e la rimozione precisa dei frammenti di copertura in eccesso dalla superficie dell'elemento da riparare.

### VANTAGGI

- struttura semplice ed ergonomica
- angolo di montaggio della lama ottimale
- guida tagliente sicura e flessibile

APP N.	Unità di vendita
170199	1 pz.
170200	pacchetto. 10 pezzi.



## APP F HD i APP F LD

Pellicola protettiva 6 µm e 4 µm

Le pellicole presentano una maggiore resistenza allo strappo, allo stiramento e alla rottura. Sono destinati alla protezione contro la contaminazione della verniciatura e ripristino della carrozzeria, in officine, uffici, appartamenti, capannoni di fabbriche e su vari tipi di articoli, attrezzature, automobili e mobili. APP F HD è un film spesso, universale in poliuretano ad alta densità (HDPE) con uno spessore di 4µm e quattro varianti di formato: 4 x 5 m, 4 x 6 m, 4 x 7 m, 4 x 10 m.

### VANTAGGI

- maggiore resistenza meccanica
- applicazione universale
- può essere aperto da un solo utente

F HD / pellicola protettiva 6 µm

APP N.	Dimensione	Unità di vendita
070703	4 x 5 m	pacchetto. 40 pezzi

F LD / pellicola protettiva 4 µm

APP N.	Dimensione	Unità di vendita
070704	4 x 5 m	pacchetto. 50 pezzi
070705	4 x 6 m	pacchetto. 40 pezzi
070706	4 x 7 m	pacchetto. 30 pezzi
070707	4 x 10 m	pacchetto. 25 pezzi



F HD - 6 µm



FLD - 4 µm

## APP PER S

Rotolo di pellicola protettiva estensibile

Le fascette coprivolante sono un'efficace protezione contro la contaminazione da grasso durante le riparazioni o la manutenzione del veicolo. Sono destinati all'uso in officine di verniciatura e officine di riparazione. Il rullo rotante con impugnatura facilita la conservazione e l'applicazione della pellicola sugli oggetti protetti.

APP N.	Dimensione
070810	10 cm x 150 m



## APP FO SUPERIOR

Manico per rotoli di pellicola protettiva estensibile

APP N.	Descrizione
070811	maniglia per rotoli di pellicola protettiva estensibile



## • APP WP 4

### Copri ruota

Copri ruota di protezione in polipropilene, con una densità superficiale di 40 g/m<sup>2</sup>. Le coperture proteggono da macchie accidentali durante la verniciatura della carrozzeria.

## > VANTAGGI

- la dimensione della copertura universale permette di proteggere le ruote di qualsiasi autovettura
- applicazione facile e veloce

APP N.	Colore	Unità di vendita
070813	bianca	pacchetto, 4 pezzi



## • APP Coprisedile per auto

### Coprisedile per auto protettivo multiuso

Il copri sedile protettivo APP è realizzato in tessuto di nylon ad alta resistenza rivestito con uno strato impermeabile di PU. La fodera protegge il sedile da macchie e danni durante le riparazioni dell'auto e l'assistenza tecnica, o durante il trasporto. È caratterizzato da un'elevata resistenza ad acqua, grasso e oli, proteggendo efficacemente il sedile da tutti i contaminanti. Il materiale è altamente resistente allo strappo ed è ignifugo. Non si irrigidisce e non si screpola alle basse temperature.

APP N.	Dimensione
070817	universale



## • APP Copertura per carrozzeria

### Copertura per carrozzeria

Teli protettivi per carrozzeria APP realizzati in PEVA (polietilene e polimeri vinilici) moderno e di alta qualità. Sono completamente resistenti all'acqua e ai raggi UV. Destinato sia per uso interno che esterno.

Consigliato per l'uso in condizioni molto polverose. L'uso del prodotto protegge dagli agenti atmosferici, pioggia, neve, gelo o radiazioni UV. La copertura protegge anche dagli escrementi di animali, dalla resina degli alberi e dal polline delle piante. Il materiale delle coperture impedisce l'accumulo di umidità, non si irrigidisce al freddo, è impermeabile, non graffia la vernice della carrozzeria ed è traspirante.

Le coperture presentano anche una nervatura nella parte anteriore e posteriore, che garantisce una corretta aderenza alla carrozzeria. La cover è molto leggera e confezionata in una pratica borsa.

Dimensioni: taglia XL (533 x 178 x 119 cm), taglia XXL (572 x 203 x 121 cm). Color argento.

APP N.	Opzione	Dimensione	Col. Pack.
070815	XL	533 x 178 x 119 cm	6 pezzi
070816	XXL	572 x 203 x 121 cm	6 pezzi



## • APP DR SET

Set per la rimozione delle inclusioni di vernice bagnata

APP DR SET è un set di aghi per rimuovere le inclusioni dallo strato di vernice di finitura bagnata. Il set è composto da un'impugnatura a forma di penna con attacco e aletta e 10 pezzi di aghi confezionati singolarmente.

Gli aghi montati nel supporto dell'impugnatura sono dotati di ganci microscopici che consentono di catturare e rimuovere efficacemente le inclusioni dalla superficie della vernice bagnata.

### > VANTAGGI

- metodo semplice di rimozione dell'inclusione dalla vernice bagnata
- riduce al minimo i danni e il tempo di lucidatura
- fissaggio sicuro dell'ago nel supporto
- puntale che protegge l'ago da contaminazione e danneggiamento
- moschettone che fissa l'impugnatura alla tasca della salopette verniciata a spruzzo
- custodia per il set e kit ago di ricambio APP DR SET REFILL

APP N.	Descrizione
250025	1 presa + 10 aghi



## • RICARICA APP DR SET

Set per la rimozione delle inclusioni di vernice bagnata

APP DR SET REFIL è un set aggiuntivo di 10 aghi per il fissaggio nell'attacco per la rimozione delle inclusioni. Gli aghi sono dotati di ganci microscopici che consentono di catturare e rimuovere efficacemente le inclusioni dalla superficie della vernice bagnata.

### > VANTAGGI

- metodo semplice di rimozione dell'inclusione dalla vernice bagnata
- riduce al minimo i danni e il tempo di lucidatura
- fissaggio sicuro dell'ago nel supporto
- capacità di lavorare senza impugnatura e montaggio
- aghi confezionati singolarmente in blister trasparente termosaldato

APP N.	Descrizione	Unità di vendita
250026	1 presa + 10 aghi	pacchetto. (10 pezzi.)



## • APP SDW

Taglierina per la rimozione dei difetti di vernice

Taglierina per rimuovere inclusioni e piccoli strappi dalle superfici verniciate indurite. I bordi molto duri, precisi e affilati non richiedono affilatura, di conseguenza, lo strumento rimane come nuovo e pronto all'uso. La superficie idealmente liscia consente di ottenere facilmente e rapidamente una superficie della vernice di finitura uniforme, che riduce i tempi necessari per i lavori di preparazione primadella lucidatura.

APP N.	Descrizione
250004	taglierina per la rimozione dei difetti di vernice



## • APP NDZ

Coltello antistrappo (taglierina)

Un coltello in acciaio di alta qualità dalla forma speciale che taglia facilmente le irregolarità che sporgono sopra la superficie della vernice. L'impugnatura con attacco magnetico per coltello consente la regolazione dell'altezza di taglio.

APP N.	Descrizione
250003	coltello strappalacrime (taglierina)



## • APP Carbonio

### Blocco abrasivo

Materiale abrasivo pressato per la levigatura di finitura prima della lucidatura. Destinato alla rimozione di inclusioni, macchie d'acqua e irregolarità su superfici verniciate indurite e nella rimozione di ammaccature senza vernice (PDR – Paintless Dental Removal). Per l'uso su tutti i tipi di vernici e lacche di finitura polimerizzate.

APP N.	Descrizione	Colore
06CAR0800	P0800	grigio
06CAR1000	P1000	grigio scuro
06CAR1500	P1500	giallo
06CAR2000	P2000	verde
06CAR3000	P3000	Marrone



## • APP Clay Mitt

### Guanto decontaminante carrozzeria

APP Clay Mitt permette la pulizia di superfici laccate e in vetro (carrozzeria, parabrezza, fari). Il guanto non danneggia la superficie ed è facile da usare. Destinato all'uso su tutti i tipi di vernici di finitura. La superficie in polimero del guanto rimuove le macchie in modo affidabile e rapido.

Si comporta in modo eccellente sia su superfici piane, sia su tutti i tipi di archi, convessità e concavità nelle carrozzerie.

### › VANTAGGI

- comodo da usare
- non provoca graffi
- non danneggia la superficie
- non lascia macchie
- uso multiplo

APP N.	Descrizione
220282	guanto per la decontaminazione della carrozzeria



## • APP CLAY BAR

### Massa plastica per la pulizia di superfici lisce - argilla

Massa plastica destinata alla rimozione meccanica di contaminanti da superfici laccate e in vetro come carrozzerie, parabrezza, fari in policarbonato e vetro. Attraverso l'adesione, rimuove in modo affidabile e rapido contaminanti come laccatura spray a secco per facilitare la lucidatura, sedimenti industriali, ruggine volatile, resina da alberi, resti di insetti, ecc. Il prodotto non provoca una diminuzione della lucentezza o altri danni alla superficie pulita, è atossico, infiammabile, di facile utilizzo, in casi specifici può sostituire materiali abrasivi ad alta granulazione.

La massa è progettata per il lavoro a umido.

### › VANTAGGI

- la massa blu APP Clay Bar ha un effetto più delicato ed è studiata per l'utilizzo su lacche con durezza inferiore e nei colori più scuri
- la massa rossa APP Clay Bar è più aggressiva ed è pensata per l'utilizzo su lacche dure e vernici dai colori più accesi

APP N.	Descrizione	Colore	Peso	Col. Pack.
080802	aggressivo gentile	rosso	g 200 g	100 pezzi
080803		blu		100 pezzi





## • APP M14 Schiuma Pad i GP 150 M

Spugne abrasive lisce con diametro d150, fissate su filettatura M14

Tamponi in spugna per lucidatura di 150 mm di diametro realizzati con la classica schiuma PU in quattro colori, quattro gradi di compattezza e un tipo di superficie di lavoro liscia.

### > Tipi

- bianco – spugna compatta per paste grossolane e taglienti
- arancione – spugna mediamente compatta per paste a grana media e monofase
- giallo – spugna universale per paste a grana media e anti-ologramma
- nero – spugna morbidissima per smalti e cere gommalacca

I tamponi in spugna lucidanti sono compatibili con le lucidatrici rotative RP dotate di raccordo filettato M14.

APP N.	Modello	Descrizione	Colore
080110	APP M14 Pad in schiuma	difficile	bianca
080115	APP M14 Pad in schiuma	medio duro	arancia
080120	APP M14 Pad in schiuma	morbido	giallo
080125	APP M14 Pad in schiuma	universale	Nero
080102	APP GP 150 M	difficile	bianca
080402	APP GP 150 M	universale	giallo
080202	APP GP 150 M	universale	arancia
080302	APP GP 150 M	morbido	Nero



APP M14 Pad in schiuma



APP GP 150 M

## • APP GP 150 R, GP 150 PR, GP 180 PR, GP 75 R

Spugne lucidanti lisce e profilate con diametri da d75 a d180, fissate con velcro

Spugne lucidanti in schiuma PU classica in cinque colori, cinque gradi di compattezza e due tipi di superfici di lavoro: lisce e profilate.

### > VANTAGGI

- bianco – spugna compatta per paste grossolane e taglienti
- arancione – spugna mediamente compatta per paste a grana media e monofase
- giallo – spugna universale per paste a grana media e anti-ologramma
- blu – spugna di finitura per lavori di finitura anti-ologramma
- nero – spugna molto morbida per smalti e cere gommalacca

Le spugne lucidanti sono compatibili con i dischi di lavoro in velcro APP e NTools.

APP N.	Modello	Descrizione	Colore	Dimensione	Col. Pack.
080105	APP GP 150 R	difficile	bianca	d150	100 pezzi
080403	APP GP 150 R	universale	giallo	d150	140 pezzi
080305	APP GP 150 R	morbido	nero	d150	140 pezzi
080401	APP GP 150 PR	universale	blu	d150	140 pezzi
080405	APP GP 150 PR	universale	giallo	d150	140 pezzi
080306	APP GP 150 PR	morbido	nero	d150	140 pezzi
080501	APP GP 180 PR	universale	giallo	d180	100 pezzi
080503	APP GP 180 PR	morbido	nero	d180	100 pezzi
080550	APP GP 75 R	difficile	bianca	d75	-
080551	APP GP 75 R	universale	nero	d75	-
080552	APP GP 75 R	morbido	arancio	d75	-



APP GP 150 R



APP GP 150 PR



APP GP 180 PR



APP GP 75 R



## • APP MF Panno

Panni per spolverare in microfibra

Panni in microfibra assorbenti progettati per l'uso nell'esecuzione di un'ampia gamma di attività. Dimensioni panno: 40 x 40 cm.



### > TIPI

- Panno MF - verde (APP N. 080648) – perfettamente adatto per la lucidatura di vetro, ceramica, acciaio inox, specchi, parabrezza e la pulizia di elementi in plastica. Densità superficiale 360 g/m<sup>2</sup>. Composizione 80/20 poliestere/poliammide
- Panno MF – blu navy (APP N. 080649) – panno altamente assorbente con una trama in fibra particolarmente dura, per la rimozione completa dei residui di cera e pasta lucidante lasciati sull'elemento lucidato per lungo tempo. Densità superficiale 380 g/m<sup>2</sup>. Composizione 70/30 poliestere/poliammide
- Panno MF – arancione (APP N. 080650) – il panno presenta due diverse lunghezze in microfibra su ciascun lato della superficie, consentendo una rimozione più rapida e precisa di tutti i tipi di macchie e contaminanti. Densità superficiale 360 g/m<sup>2</sup>. Composizione 80/20 poliestere/poliammide



APP N.	Descrizione	Colore	Dimensione	Unità di vendita	Col. Pack.
080648		verde		Confezione da 40 x 40 cm. (3 pz.)	10 pezzi.
080649		blu navy	40 x 40 cm	conf. (3 pz.) Confezione da 40 x	10 pezzi.
080650	doppia funzione	arancia	40 cm. (3 pz.)		10 pezzi.

## • APP Clean Soft

Panni per lucidare non spolveranti

Gli APP Clean Soft sono speciali panni per lucidatura in tessuto non tessuto che non spolverano e non lasciano macchie o sbavature. Molto assorbente, forte e resistente ai danni meccanici. Funziona perfettamente con acqua, solventi, detersivi e oli. Sono destinati all'uso in officine automobilistiche e officine di verniciatura, officine meccaniche, nonché nell'industria alimentare e farmaceutica. Da utilizzare con preparazioni speciali su superfici sensibili ai graffi. Accelerano notevolmente i lavori di finitura. Dimensioni: 40 x 30 cm. Densità superficiale: 20 g/m<sup>2</sup>. Composizione: 70/30 viscosa/poliestere.



APP N.	Colore	Dimensione	Unità di vendita
090421	bianca	40 x 30 cm	pacchetto. (20 pz.)

## • Spray per test di finitura APP

Preparazione per la valutazione della correttezza della lucidatura superficiale

APP Finish Test Spray è un composto che permette di valutare facilmente la correttezza della lucidatura superficiale. Il lavaggio di cere e smalto di gommalacca rivela graffi non rimossi e altri difetti superficiali nascosti.

### > VANTAGGI

- comodo da usare
- veloce ed efficiente
- consente di risparmiare tempo e denaro

APP N.	Descrizione	Volume	Col. Pack.
210910	schiuma	400 ml	6 pezzi



## • NTools FP 1

Grebiule per lucidare

Grebiule protettivo per lucidatura in cotone, protegge la superficie levigata dai graffi di bottoni o cinture.

Comode tasche si trovano nella parte anteriore del grebiule.

### > VANTAGGI

- comodo da usare
- veloce ed efficiente
- consente di risparmiare tempo e denaro

APP N.	Colore	Dimensione
090510	nero	L/XL





## • NTools RRN 12B e RRN 12C

### Guanti industriali in nylon-poliuretano

Guanti industriali NTools RRN 12B e NTools RRN 12C realizzati in tessuto di nylon privo di pelucchi (13 punti) rivestito di poliuretano (PU) dal basso (un lato di presa). I guanti sono caratterizzati da un'elevata resistenza ai danni e offrono una presa salda di strumenti, materiali ed elementi riparati.

Senza cuciture per garantire comfort con un polsino elasticizzato che assicura una vestibilità aderente. Taglie disponibili: S (7), M (8), L (9) e XL (10) in colore bianco e nero con bordino rosso dei polsini. I guanti industriali NTools RRN 12B e NTools RRN 12C sono privi di lattice, silicone e cere. I guanti sono caratterizzati da un'elevata qualità e resistenza meccanica (conformi alla norma EN 388) e offrono comfort per gli utenti.

#### RRN 12B

APP N.	Colore	Dimensioni	Unità di vendita
090804	bianco	S (7)	pacchetto. (12 paia)
090803	bianco	M (8)	pacchetto. (12 paia)
090801	bianca	L (9)	pacchetto. (12 paia)
090802	bianca	XL (10)	pacchetto. (12 paia)



#### RRN 12C

APP N.	Colore	Dimensioni	Unità di vendita
090808	Nero	S (7)	pacchetto. (12 paia)
090807	Nero	M (8)	pacchetto. (12 paia)
090805	Nero	L (9)	pacchetto. (12 paia)
090806	Nero	XL (10)	pacchetto. (12 paia)



## • APP RNW

### Guanti in nitrile su fodera in jersey

Guanti in nitrile su inserto in jersey di cotone con lunghezza di 30 cm e spessore di 1 mm, polsini rifiniti con un bordo semplice. Eccellente resistenza all'abrasione. Buona resistenza del nitrile ai rischi chimici.

Isolamento contro il freddo e il caldo. Buona resistenza allo strappo e alla perforazione secondo EN 420:2003.

#### > APPLICAZIONE

- pulizia industriale
- opere di pittura
- verniciatura a spruzzo e laccatura
- lavori di manipolazione di oli minerali
- trattamento superficiale
- trasporto di prodotti chimici, idrocarburi

APP N.	Colore	Dimensioni	pacco col.
090643	verde	8,5	120 pezzi
090644	verde	9,5	120 pezzi



## • APP O 01

### Tuta da lavoro in poliestere e cotone

Le tute da lavoro APP OR 01 sono realizzate con un misto di 65% poliestere e 35% cotone con una densità superficiale di 245 g/m<sup>2</sup>. Il montaggio avviene tramite le bretelle elastiche regolabili. La vita è abbottonata di lato. Numerose tasche, di cui un'ampia tasca centrale sul petto con patta chiusa da bottone a pressione e una tasca su ciascuna gamba. Per l'uso in autofficine, trasporti interni, magazzino, lavori di manutenzione e bonifica.

#### > VANTAGGI

- gran numero di tasche che aumentano la funzionalità dei pantaloni
- la fascia elastica nelle bretelle aumenta il comfort durante il lavoro svolto in diverse posizioni
- i materiali incorporati e la durabilità garantiscono un elevato comfort di utilizzo
- parametri conformi ai requisiti della Direttiva Europea 89/686 e della norma EN340:2003

APP N.	Colore	Dimensioni	pacco col.
090620	grigio-rosso	M	10 pezzi.
090621	grigio-rosso	L	10 pezzi.
090622	grigio-rosso	XL	10 pezzi.
090623	grigio-rosso	XXL	10 pezzi.



## • APP V 500, APP V 600

### Filtri a soffitto per cabine di verniciatura

I materassini filtranti in tessuto non tessuto e poliestere APP V500, V600 sono destinati alla filtrazione finale dell'aria aspirata per cabine di verniciatura a spruzzo come filtro sul tetto per una purificazione completa dell'aria nei sistemi di verniciatura a spruzzo. Il materassino filtrante montato progressivamente è impregnato nella sua interezza con un legante. Il lato dell'aria pulita è rinforzato con un tessuto intrecciato o una rete di poliestere. Non contiene silicone o altre sostanze dannose per la vernice..

### > VANTAGGI

- struttura progressiva con un legante nell'intero volume, che offre un'elevata capacità di captazione e accumulo di polvere, che garantisce un funzionamento duraturo e affidabile
- tessuto in poliestere intrecciato assicura un flusso d'aria uniforme, aumenta la stabilità del tessuto non tessuto filtrante durante gli urti e le vibrazioni causate dalle turbine e previene danni meccanici durante l'installazione
- l'elevata resistenza meccanica del materassino filtrante garantisce stabilità dimensionale per tutto il periodo di servizio, anche ad elevati valori di portata d'aria
- classe di infiammabilità DIN 53438-3 (F1) – combustione lenta



Nel 500



Nel 600

Parametri		Nel 500	Nel 600
APP N.	Rotolo 1,2 mx 20 mb	100206	100205
	Rotolo 1,5 mx 20 mb	100213	100211
	Rotolo 2,0 mx 20 mb	100203	100201
	Taglio/mq	100221	100220
Il peso	500 g/m <sup>2</sup>	600 g/m <sup>2</sup>	
Spessore	225 mm	225 mm	
Flusso d'aria	900 m <sup>3</sup> /ora	900 m <sup>3</sup> /ora	
Cattura iniziale	25 Bene	30 Bene	
Cattura finale	450 Pa	450 pa	
Cattura l'efficiacia	96,00%	97,00%	
Velocità del flusso d'aria	0,25 m/s	0,25 m/s	
Contenimento della polvere	550 g/m	650 g/m <sup>2</sup>	
Temp. max.	2800 C	2800 C	
Classe di filtrazione (DIN 24185)	F5	M5	
Resistenza al fuoco (DIN 53438)	F1	F1	
Efficienza di filtrazione secondo ISO 16890	ePM1055%	ePM1050%	

## • APP FL 150 e APP FL 220

### Filtri iniziali per cabine di verniciatura

Un tappeto filtrante in tessuto non tessuto destinato alla filtrazione del primo stadio dell'aria aspirata nelle cabine di verniciatura e negli essiccatori di cabina come filtro iniziale, nonché come filtro finale all'uscita (prima della turbina di scarico) nei sistemi di verniciatura a spruzzo.

### > VANTAGGI

- struttura progressiva ad elevata capacità di captazione e accumulo di polvere, che garantisce un funzionamento duraturo e affidabile
- l'elevata resistenza meccanica del materassino filtrante garantisce stabilità dimensionale per tutto il periodo di servizio, anche ad elevati valori di portata d'aria
- la flessibilità del materassino filtrante consente di ritagliare filtri a tasche e inserti filtranti in qualsiasi forma prescelta
- classe di infiammabilità DIN 53438-3 (F1) – combustione lenta

Parametri		FL 150	FL 220
APP N.	Rotolo 2 mx 40 mb	103016	-
	Taglio/mq	103017	-
	Rotolo 2 mx 20 mb	-	103010
	Taglio/mq	-	103015
Spessore	11 mm	22 mm	
Flusso d'aria	5400 m <sup>3</sup> /h/m <sup>2</sup>	5400 m <sup>3</sup> /h/m <sup>2</sup>	
Cattura iniziale	25 Bene	35 Bene	
Cattura finale	250 pa	250 pa	
Efficacia della cattura	65-80%	>90%	
Contenimento della polvere	150 g/m <sup>2</sup>	220 g/m <sup>2</sup>	
Temp. max.	800°C	800°C	
Classe di filtrazione (EN 779)	G2	G4	
Resistenza al fuoco (DIN53438)	F1	F1	



FL 220

## APP Filtri a tasca

### Filtri a tasca

Nelle cabine di spruzzatura, la pulizia iniziale dell'aria viene eseguita utilizzando filtri a tasche. Sono caratterizzati da una maggiore superficie di filtrazione, che garantisce un periodo di utilità più lungo. I filtri hanno la capacità di catturare le impurità dell'aria che influiscono negativamente sulla qualità del rivestimento della vernice. L'uso di filtri a tasche prolunga la durata dei filtri a tetto e stabilizza la sovrappressione nella cabina di spruzzatura, aumentandone l'efficienza. Il periodo di utilità di tali filtri è stimato in circa 300-350 ore, dopodiché è necessario sostituire i filtri usati. Al fine di proteggere l'ambiente naturale e le pale della turbina di scarico, i produttori di cabine di spruzzatura posizionano filtri a tasche tra i filtri a pavimento e la turbina di scarico, garantendo un'ulteriore filtrazione dell'aria in uscita dalla cabina. L'offerta di APP include filtri a tasche per tutte le cabine di spruzzatura di uso comune. C'è anche la possibilità di eseguire filtri personalizzati. Classe di filtrazione G4.

APP N.	Tipo	pacco col.
100306	Filtro a tasche PREMIUM G4 USI tipo C   spessore 22mm   1x7 tasche con cornice   1070 mm x 523 mm x 200 mm	1 pz.
100307	Filtro a tasche PREMIUM G4 USI tipo D   spessore 22mm   1x8 tasche con cornice   1168 mm x 598 mm x 200 mm	1 pz.
100310	Filtro a tasche PREMIUM G4 SAIMA tipo cono   spessore 22mm   1 tasca con cornice   415 mm x 380 mm x 600 mm	1 pz.
100321	Filtro a tasche PREMIUM G4 WBS   spessore 22mm   1x4 tasche con cornice   1182 mm x 585 mm x 300 mm	1 pz.
100352	Filtro a tasche PREMIUM G4 Blowtherm   spessore 22mm   1x10 tasche con cornice   1195 mm x 595 mm x 200 mm	1 pz.
100370	Filtro a tasche PREMIUM G4 tipo SAIMA   spessore 22mm   1x4 tasche con cornice   590 mm x 450 mm x 700 mm	1 pz.
100390	Filtro a tasche PREMIUM G4 USI tipo MILLIBAR   spessore 22mm   1x6 tasche con cornice   785 mm x 685 mm x 200 mm	1 pz.
100307E	Filtro a tasche ECONOMICO G4 USI tipo "D"   spessore 7mm   1x8 tasche con cornice   1168 mm x 598 mm x 200 mm	1 pz.
100310E	Filtro a tasche PREMIUM G4 SAIMA tipo cono   spessore 22mm   1 tasca con cornice   415 mm x 380 mm x 600 mm	1 pz.
100352E	Filtro a tasche ECONOMICO G4 Blowtherm   spessore 7mm   1x10 tasche con cornice   1195 mm x 595 mm x 200 mm	1 pz.
100356	Filtro a tasche Blowtherm (area)   FK 356 1x10 tasche con cornice   1195 x 485 x 200 mm	1 pz.



## • APP PK 900

Fluido protettivo ad alta densità per cabine di verniciatura

APP PK 900 è un fluido non combustibile, incolore e inodore, ad alta viscosità con proprietà di assorbimento della polvere.  
Il prodotto è studiato per proteggere le pareti interne degli apparecchi di illuminazione e le finestre delle cabine di verniciatura dall'accumulo di vernice spruzzata ed eliminare le particelle di polvere trasportate dai movimenti dell'aria e dalle forze elettrostatiche.

### > VANTAGGI

- non altera il colore della luce dopo l'applicazione sui corpi illuminanti
- a seconda del grado di diluizione, abilita qualsiasi tipo di fluido applicazione sulle pareti della cabina
- dopo l'applicazione forma un rivestimento protettivo viscoso e trasparente
- diluibile in acqua e biodegradabile
- contiene una grande quantità di additivo antimuffa

APP N.	Dimensioni
070903	5,0 l



## • APP PK 800

Fluido protettivo per cabine di verniciatura

L'APP PK 800 è un liquido non combustibile, incolore e inodore, di media viscosità con proprietà di assorbimento della polvere. Fornisce protezione di pareti, lastre di vetro e apparecchi di illuminazione nelle cabine di verniciatura contro la verniciatura a spruzzo secca e la circolazione della polvere.  
Il fluido forma un rivestimento protettivo viscoso e trasparente dopo l'applicazione. È pronto per l'applicazione con pennello, rullo o pistola a spruzzo (ugello 2,0-2,5). Quando necessario, il composto può essere diluito con acqua fino al 10%.

### > VANTAGGI

- resistenza termica: +80°C
- colore: incolore - trasparente - non altera il colore dell'illuminazione nella cabina di spruzzatura
- efficienza: cabina 7 x 4 x 3 m – ca. 7-10 lt
- qualsiasi metodo applicativo prescelto del composto opportunamente diluito con acqua
- dopo l'applicazione forma un rivestimento protettivo viscoso e trasparente
- facile da lavare con acqua o acqua con detersivo
- biodegradabile

Per la massima protezione delle pareti della cabina, si consiglia di utilizzare il fluido con la pellicola APP F Mask. È pronto per l'applicazione con pennello, rullo o pistola a spruzzo (ugello 2,0-2,5). Quando necessario, il composto può essere diluito con acqua fino al 10%.

APP N.	Dimensioni
070905	5,0 l







• NTools IMPUGNATURA DELLA PORTA

Impugnatura per ante verniciate a spruzzo senza rimuovere la tappezzeria

NTools DOOR GRIP è una presa per eseguire riparazioni di portiere di auto senza la necessità di rimuovere la tappezzeria e il montaggio su un supporto girevole per verniciatura a spruzzo. Gli elementi regolabili consentono di montare a piacimento qualsiasi porta delle famose marche automobilistiche utilizzando i loro elementi tecnologici, come chiavistelli, cerniere e filettature dei fori di montaggio delle cerniere. Per utilizzare in modo sicuro e corretto le capacità dell'impugnatura, si consiglia di dotare il corrispondente supporto girevole di elementi aggiuntivi come una trave stabilizzatrice (APP n. 170102J\_ e una prolunga per il supporto girevole per verniciatura a spruzzo (APP n. 170102D). La trave stabilizzatrice eviterà il ribaltamento del cavalletto quando caricato con un peso maggiore, mentre l'estensione permette di montare ante più lunghe.



Guarda il video



APP N.	Distanza delle spalle	Gamma di presa
170123	535 mm	225 - 360 mm

• NTools RIM GRIP

Impugnatura a morsetto per la verniciatura a spruzzo dei cerchioni delle auto

NTools RIM GRIP è un'impugnatura rotante destinata alla verniciatura a spruzzo di cerchioni di automobili in acciaio e alluminio. Il primo elemento dell'impugnatura è un attacco rotante che permette di girare il cerchio durante la verniciatura a spruzzo. È dotato di un'imbottitura in gomma che protegge i bordi dell'elemento verniciato da eventuali danni. All'interno dell'attacco è presente un ulteriore elemento di irrigidimento sotto forma di una barra a canale in acciaio che ne aumenta la resistenza e la durata. La seconda parte è un asse rotante in acciaio con blocco della posizione. Il terzo elemento è un morsetto NTools ZZ per il montaggio dell'impugnatura alla trave di un supporto girevole per verniciatura a spruzzo. NTools RIM GRIP è un'impugnatura universale destinata a tutti i tipi di cerchioni per auto. L'impugnatura è in acciaio ed è completamente zincata.



guarda il video



APP N.	Descrizione
170102F	attacco rotante, impugnatura di montaggio funzionale

• NTools UR

Fermo regolabile per il supporto girevole per verniciatura a spruzzo

NTools ZUR è un fermo con impugnatura regolabile destinato al montaggio di elementi mediante aperture tecnologiche non poste su un unico piano rispetto al supporto girevole per verniciatura a spruzzo. La trave del fermo è costituita da un profilato di acciaio zincato di 20 x 20 mm con uno spessore della parete di 2 mm. Termina con un dado saldato e un bullone a farfalla per il bloccaggio dell'asta mobile con il gancio e l'asola. L'asta mobile del fermo è posta nel foro passante della trave del fermo. La lunghezza della trave di cattura è di 750 mm. Dispone di un bullone di bloccaggio a farfalla M10.



➤ VANTAGGI:

- capacità di regolazione molto elevate dopo l'utilizzo anche di una regolabile cattura in una serie di catture standard
- possibilità di lavorare su elementi con fori in 3D senza sollecitazioni meccaniche iniziali
- applicazione universale con qualsiasi staffa di bloccaggio

APP N.	Dimensioni	Bullone
170102I	790 - 205 mm	è dotato di un bullone di bloccaggio a farfalla M10.

## • NTools A

### Fermo universale

per il supporto girevole per verniciatura a spruzzo

NTools ZUR è un fermo universale per il montaggio di elementi utilizzando i loro fori tecnologici situati su un unico piano, su un supporto girevole per verniciatura a spruzzo. La trave del fermo è costituita da un profilato di acciaio zincato con uno spessore della parete di 2 mm. È terminato con un'asta rigida perpendicolare con gancio e ferma fessura per il montaggio dei bordi di un elemento. La lunghezza della trave è di 750 mm.

## > VANTAGGI

- possibilità di configurare liberamente una serie di catture
- durata molto elevata
- applicazione universale con qualsiasi staffa di bloccaggio

APP N.	Descrizione
170102A	la trave del fermo è costituita da un profilato di acciaio zincato



## • NTools ZZ

### Morsetto di cattura

per il supporto girevole per verniciatura a spruzzo

NTools ZZ è un morsetto per il montaggio di fermi universali e regolabili, manopole per verniciatura a spruzzo di cerchi e porte di automobili e supporti per piccoli elementi alla trave rotante di un supporto per verniciatura a spruzzo. È realizzato in acciaio zincato. È dotato di un morsetto a vite con una vite a farfalla M10.

APP N.	Descrizione
170102B	È dotato di un morsetto a vite con una vite a farfalla M10.



## • NTools WUS

### Carrello di rettifica universale

NTools WUS è un carrello universale pratico e leggero destinato alla rettifica di attrezzature e materiali. Il carrello è progettato con l'intento di fornire all'utente comodità di lavoro e un rapido accesso a tutti gli strumenti utilizzati di frequente tutti all'interno di una workstation.

L'NTools WUS presenta una struttura stabile con grandi ruote gommata che consentono all'operatore di spostare rapidamente il carrello lungo il pavimento dell'officina o nell'area di preparazione.

APP N.	Dimensioni con ruote
170235	90 x 59 x 160 cm 104 x 68 x 160 cm



Visualizza dettagli



## • NTools WUP

### Carrello per lucidatura universale

NTools WUP è un carrello universale destinato allo stoccaggio e al trasporto di attrezzature e materiali di lucidatura. Il carrello è stato progettato con l'intento di fornire all'utente comodità di lavoro e un rapido accesso a tutti gli strumenti più utilizzati all'interno di un'unica postazione di lavoro. NTools WUP è caratterizzato da una struttura stabile con grandi ruote gommata che consentono all'operatore di spostare rapidamente il carrello lungo il pavimento dell'officina o nell'area di preparazione.

APP N.	Dimensioni con ruote
170236	90 x 59 x 160 cm 104 x 68 x 160 cm



- NTools BS76, NTools BO, NTools PSO i NTools UDP i NTools PP Ruota

Traverse, prolunghe, aerografo e ruota supporto per il cavalletto girevole per verniciatura a spruzzo

- NTools BS76

NTools BS76 è una trave che aumenta la stabilità di base dei supporti girevoli per verniciatura a spruzzo disponibili nell'offerta APP. La trave aumenta la larghezza di appoggio del supporto e livella le irregolarità della superficie. È costituito da un profilato di acciaio zincato di 30 x 30 mm con uno spessore della parete di 2 mm e una lunghezza di 750 mm, con un elemento di montaggio compatibile con i supporti NTools.



APP 170102J



- NTools BO

NTools BO è una trave rotante per i supporti girevoli per verniciatura a spruzzo presenti nell'offerta di APP. La trave viene utilizzata per il montaggio di fermi universali e regolabili, maniglie per verniciatura a spruzzo di cerchioni e porte di automobili e supporti per piccoli elementi utilizzando i morsetti NTools ZZ. È costituito da un profilato di acciaio zincato di 30 x 30 mm con uno spessore della parete di 2 mm ed è lungo 1150 mm, con elementi di montaggio compatibili con i supporti NTools.



APP 170102C



- NTools PSO

NTools PSO è un elemento di estensione per la trave rotante di supporti per verniciatura a spruzzo presenti nell'offerta APP. È costituito da un profilato di acciaio zincato di 30 x 30 mm con uno spessore della parete di 2 mm ed è lungo 750 mm, con un connettore compatibile con i supporti NTools.



APP 170102D



- NTools UDP

NTools UDP è un portapistole in acciaio verniciato a polvere realizzato con un filo di 5 mm di diametro. È destinato al montaggio su supporti girevoli per verniciatura a spruzzo NTools disponibili nell'offerta APP. Il set include bulloni, rondelle e dadi per l'installazione individuale.



APP 170102K



- Ruota in PP di NTools

La ruota NTools PP è una ruota realizzata in plastica PP. Il suo grande diametro esterno e la sua larghezza consentono il movimento senza ostacoli lungo le griglie delle aree di preparazione e delle cabine di verniciatura a spruzzo. Fa parte degli accessori standard dei supporti girevoli per verniciatura a spruzzo NTools disponibili nell'offerta APP. Diametro ruota 180 mm. Larghezza ruota 50 mm. Diametro apertura asse 12 mm.



APP 170531



APP N.	Descrizione	Dimensioni
170102J	NTools BS76	30 x 30 x 750 mm
170102C	NTools BO	30 x 30 x 1150 mm
170102D	NTools PSO	30 x 30 x 750 mm
170102K	NTools UDP	-
170531	Ruota in PP di NTools	d180 x 50 mm



## • Impugnatura a T NTools

### Manico per la verniciatura a spruzzo di piccoli elementi

La maniglia a T NTools è una maniglia per la verniciatura a spruzzo di piccoli elementi di carrozzeria (cornici degli specchietti, modanature laterali, maniglie delle porte, ecc.). Il manico da 460 mm è costituito da un tubo in acciaio del diametro di 16 mm con annessa pinza di serraggio progettata per afferrare gli elementi destinati alla verniciatura. L'apertura massima delle ganasce è di 37 mm. Il manico è destinato all'uso con NTools MS Stand, NTools Tree Stand e i supporti girevoli per verniciatura a spruzzo NTools Premium e Standard.

APP NO.	Capacità di carico	Dimensioni
170226	3 kg	d16 x 470 mm



guarda video



## • Supporto NTools MS

### Supporto magnetico

#### per la verniciatura a spruzzo di piccoli elementi

NTools MS Stand è un supporto magnetico per la verniciatura a spruzzo di piccoli e piccoli elementi della carrozzeria dell'auto (cornici degli specchietti, modanature laterali, maniglie delle porte, ecc.). Il supporto è composto da due parti, una base e impugnature. La base è dotata di magneti e di un modulo terminante con aste in acciaio. I magneti consentono di montare il cavalletto sia su superfici orizzontali (es. elementi di carrozzeria – cofano motore, tetto) che verticali (es. pareti all'interno di cabine di verniciatura a spruzzo). La seconda parte è costituita dalle impugnature con impugnatura a T NTools (APP n. 170226), che sono tubi in acciaio con pinze di serraggio annesse, progettate per afferrare gli elementi verniciati a spruzzo. Gli elementi delle tribune sono realizzati interamente in acciaio e sono completamente zincati.

APP NO.	Altezza	Distanza tra le maniglie
170224	540 mm	0-37 mm



guarda video



## • NTools Tree Stand Stand per la

verniciatura a spruzzo di piccoli elementi NTools Tree Stand è un

supporto progettato per la verniciatura a spruzzo di piccoli e piccoli elementi di carrozzeria (cornici specchietti, modanature laterali, maniglie delle porte, ecc.). Il supporto è realizzato con sezioni in acciaio da 30 x 30 mm con uno spessore della parete di 2 mm, completamente verniciato a polvere e cinque impugnature NTools T-Handle zincate e rimovibili (APP n. 170226).

- VANTAGGI • costruzione robusta e leggera • applicazione polivalente • facilità d'uso • montaggio rapido e semplice • risparmio di tempo e spazio

APP NO.	Peso 6,5 kg	Dimensioni	Capacità di carico
170225	kg	580 x 520 x 1360 mm	3 kg



guarda video



## • NTools BLK 3

### Asta blocca capote e tronco

NTools BLK 3 è un set per il bloccaggio sicuro e stabile di elementi mobili della carrozzeria, come coperchi motore e bagagliaio, e porte in posizione aperta con possibilità di regolazione dell'angolo di apertura. Lo strumento garantisce una regolazione regolare dell'apertura in un intervallo da 30 a 115 cm. È dotato di bloccaggio continuo tramite una vite con una manopola. Gli elementi del set sono realizzati in acciaio verniciato a polvere\* o elettrozincato.

- VANTAGGI • ampio campo di regolazione • regolazione e bloccaggio continui • non richiede l'uso di strumenti aggiuntivi • costruzione semplice e duratura • applicazione universale

APP NO.	Peso 1,5 kg	Campo di regolazione
170115	kg	30 - 115 mm

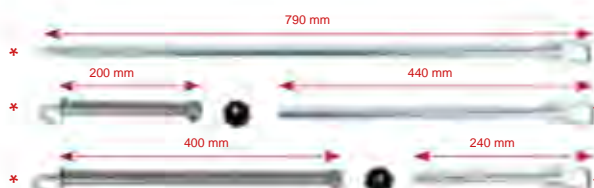

\* Elementi verniciati a polvere, altri zincati

## Supporto UNI NTools

Supporto universale distanziato con supporti in gomma

NTools UNI Stand è un robusto supporto a passo regolabile, con chiusura a catena, destinato al lavoro in officina durante la lavorazione di elementi di carrozzeria o la preparazione di parabrezza per l'installazione.

I tubi in acciaio elettrozincato con un diametro di 32 mm e uno spessore di 1,2 mm sono assicurati da una morbida copertura in schiuma EPE che protegge l'elemento posizionato da eventuali danni. Il supporto è dotato di quattro supporti in gomma / ventose rimovibili con un diametro di 125 mm, che consentono il posizionamento stabile di un elemento o di un grande parabrezza sul supporto.

Dimensioni del supporto: minimo (L x P x A): 1050 x 900 x 750 mm e massimo (L x P x A): 1050 x 480 x 1060 mm.

### VANTAGGI

- costruzione leggera, robusta e pieghevole
- applicazione universale
- larghezza e altezza regolabili
- montaggio facile e veloce
- morbida copertura protettiva per gli elementi posizionati
- ventose estraibili

APP N.	Peso	Dimensioni	Portata 150 kg
170150	8 kg	max. 1050 x 480 x 1060 mm	



## NTools STM-X

Cavalletto di montaggio X

NTools STM X è un supporto universale con una costruzione robusta e stabile. Il supporto è destinato alla verniciatura a spruzzo e alla lavorazione di vari tipi di elementi della carrozzeria, come paraurti e spoiler. È realizzato con profilati di acciaio elettrozincato da 30 x 30 mm con uno spessore della parete di 2 mm e un tubo di acciaio con un diametro di 38 mm, completamente elettrozincato. Il supporto è dotato di un meccanismo di regolazione dentata semplice e affidabile per modificare l'altezza e la distanza del braccio, consentendo diverse posizioni di lavoro.

Ulteriori accessori per il supporto includono due supporti che consentono di fissare un secondo elemento lavorato. I supporti consentono il posizionamento stabile degli elementi e la protezione contro spostamento accidentale durante la verniciatura a spruzzo. I supporti aggiuntivi non fanno parte dello stand e sono venduti separatamente.

APP N.	Il peso	Dimensioni	Dimensioni il sezioni in acciaio
170010	8 kg	1270 x 600 mm	30 x 30 mm



guarda il video



## NTools STM-XU

Manopole per il supporto di montaggio X

NTools STM XU sono due impugnature fissate che consentono il supporto di un elemento lavorato più lungo. Questa soluzione consente il posizionamento sicuro degli elementi e la protezione da spostamenti accidentali durante la verniciatura a spruzzo.

APP N.	Descrizione
170011	I supporti sono dotati di elementi di regolazione e montaggio compatibili con il supporto NTools STM-X (App n. 170010). Lunghezza supporto 510 mm.



## • NTools Multi Stand Pro

### Supporto multifunzionale girevole per verniciatura a spruzzo

NTools Multi Stand Pro è un supporto girevole multifunzionale per la verniciatura a spruzzo di elementi della carrozzeria del veicolo. È dotato di componenti completamente regolabili che garantiscono un montaggio stabile degli elementi verniciati.

Consente la regolazione dell'altezza e la modifica dell'inclinazione dell'elemento durante la verniciatura. L'impostazione dell'angolo corretto garantisce una verniciatura a spruzzo più precisa e veloce. Il supporto è progettato per essere utilizzato durante la verniciatura di paraurti, spoiler, parafranghi ed elementi di carrozzeria più piccoli. La funzionalità del supporto può essere ampliata incorporando fermi e morsetti disponibili separatamente. L'utilizzo di quanto sopra consentirà di montare elementi della carrozzeria come: cofano motore o sportello. Inoltre, il set di supporto è dotato anche di una copertura che protegge le pinze di bloccaggio e l'imballaggio delle fascette di bloccaggio utilizzate per montare stabilmente gli elementi verniciati a spruzzo.

## > VANTAGGI

- costruzione robusta e leggera
- applicazione multiuso
- montaggio facile e veloce
- risparmio di tempo
- ruote di grandi dimensioni adatte alla movimentazione su grate in cabine di verniciatura a spruzzo e superfici irregolari

APP N.	Peso	Dimensioni	Portata 20 kg
170230	16 kg	760 x 1230 x 600 mm	



guarda il video



## • Supporto per auto paraurti NTools

### Supporto per paraurti e spoiler NTools Bumper

Car Stand è un supporto mobile universale con una costruzione stabile e durevole. Realizzato con profili in acciaio verniciato a polvere ed elettrozincato. Viene utilizzato per riporre paraurti e spoiler per auto, proteggendoli da danni accidentali. È dotato di 8 braccia la cui altezza e spaziatura possono essere facilmente regolate a piacimento.

Ogni braccio è dotato di una copertura in schiuma di polietilene che protegge gli elementi immagazzinati da graffi o danni. Le ruote larghe e resistenti garantiscono la possibilità di spostare comodamente il supporto intorno al workshop. Il supporto può essere utilizzato anche nelle officine di carrozzeria e verniciatura a spruzzo.

## > VANTAGGI

- applicazione universale
- fodera protettiva morbida
- distanza tra i bracci regolabile
- costruzione stabile e robusta
- ruote larghe

APP N.	Peso	Dimensioni	Portata 20 kg
170119	28 kg	218 x 113 x 118 cm	



Visualizza dettagli



## ▪ Appendiabiti per paraurti NTools

### Gancio per paraurti ed elementi di carrozzeria

Il gancio per paraurti NTools è un gancio destinato a riporre paraurti e altri elementi della carrozzeria dell'auto, come coperture del motore, parabrezza, modanature laterali, barre portapacchi, ecc. Il gancio è dotato di bracci completamente regolabili. È realizzato con profili in acciaio da 30 x 30 mm e 25 x 25 mm con uno spessore della parete di 2 mm, interamente verniciato a polvere. I bracci orizzontali sono dotati di coperture in schiuma. Proteggere gli elementi della carrozzeria immagazzinati da eventuali danni. L'uso del

gancio ottimizza lo spazio di archiviazione utilizzando le pareti disponibili in quasi tutti i kit di riparazione di carrozzeria, verniciatura a spruzzo e meccanica.

Il set comprende un kit di montaggio: tasselli ad espansione, rondelle e telai di mascheratura. La lunghezza delle 8 braccia è di 840 mm. La lunghezza di due elementi di supporto verticali è di 760 mm.

## > VANTAGGI

- costruzione leggera e robusta
- applicazione multiuso
- montaggio facile e veloce
- misure di protezione aggiuntive sotto forma di coperture in schiuma
- spaziatura regolabile a seconda delle esigenze dell'utente
- braccia lunghe

APP N.	Peso	Dimensioni	Capacità di carico
170220	10,8 kg	840 x 760 mm	La capacità di carico totale è di 60 kg



guarda il video





## • NTool MS

Supporto per elemento mobile con  
Regolazione in altezza e lunghezza

NTools MS è un supporto mobile e universale progettato per l'uso in verniciatura a spruzzo, riparazione di carrozzerie e officine meccaniche, capannoni di produzione o officine di falegnameria. Il supporto è dotato di due campate in gomma con una larghezza fissa di 870 mm, regolazione della larghezza in un range da 150 a 1250 mm e regolazione dell'altezza da 880 a 1280 mm. Queste caratteristiche consentono di adattare le dimensioni del supporto alle dimensioni dell'elemento su cui si lavora.

- VANTAGGI • ampio campo di regolazione • mobile con grandi ruote piroettanti gommate con freno • comodo trasporto • occupa poco spazio dopo la chiusura

APP NO.	Peso	Dimensioni	Capacità di carico
170508	16,5 kg	870 x 150 - 1250 x 880 - 1280 mm	120 kg



guarda video



## • Carrello CE NTools

Carrello ausiliario per elementi di carrozzeria

NTools CE Trolley è un carrello ausiliario per lo stoccaggio di elementi di carrozzeria. Permette di riporre la copertura del motore, la copertura del bagagliaio, le luci, i paraurti, gli elementi di rivestimento e altre parti smontate durante le riparazioni del veicolo. Il carrello è dotato di 4 grandi ruote girevoli di cui due con freno. Le dimensioni delle ruote consentono il libero movimento lungo superfici irregolari sul pavimento del workshop.

Il carrello NTools CE è dotato di due ripiani fissi e due contenitori con posizione regolabile per lo stoccaggio di elementi più piccoli e leggeri.

### ➤ VANTAGGI

- costruzione modulare • ampia applicazione • elevata mobilità
- montaggio facile e veloce • spigoli vivi protetti

APP NO.	Peso	Dimensioni	Capacità di carico
170555	kg	850 x 600 x 2000 mm	150 kg



guarda video



## • NTools Carrello CE Mat

Set di tappetini per carrello CE

Il set di tappetini per il carrello degli elementi ausiliari della carrozzeria NTools EC Trolley è costituito da tappetini in gomma flessibili per uso generico. Sono caratterizzati da un'eccellente resistenza all'abrasione e ai danni, come strappi o perforazioni. I tappetini hanno proprietà antiscivolo e antirumore e sono impermeabili. Proteggono gli elementi della carrozzeria dai danni.

- VANTAGGI • gomma di alta qualità • superficie impermeabile e antiscivolo • altamente flessibile • assicura ammortizzazione • protegge gli elementi della carrozzeria dai danni

APP NO.	Spessore	Dimensioni	Capacità di carico
170559	3mm	850 mm x 540 mm	150 kg





## • NTools Supporto per pneumatici Max, Normal e Mini

Supporti mobili per lo stoccaggio dei pneumatici

Il supporto per pneumatici NTools è una linea di supporti mobili per lo stoccaggio di pneumatici per auto. Sono caratterizzati da strutture leggere con un telaio robusto e sono dotati di grandi ruote gommate, di cui 2 con freno, per un facile spostamento intorno alla stazione di servizio, officina o garage. Grazie alla sua mobilità e funzionalità, il supporto per pneumatici NTools riduce la necessità dell'utente di sollevare e trasportare i pneumatici.

### > VANTAGGI

- costruzione robusta e leggera • elevata mobilità • permette di mantenere l'ordine nell'area di stoccaggio • comodo stoccaggio dei pneumatici • facilità d'uso

APP N.	Peso	Capacità di carico	Dimensioni
170254	22,5 kg	max. 210 kg	1180 x 560 x 1960 mm
170253	15,5 kg	max. 140 kg	1180 x 560 x 1200 mm
170252	8,5 kg	max. 70 kg	1180 x 560 x 410 mm



## • NTools CARRELLO PANNELLO

Carrello per riporre i pannelli della carrozzeria

NTools PANEL CART è un carrello mobile con una struttura robusta destinato a riporre parabrezza, porte, cofani e coperture del bagagliaio, rivestimenti del tetto, tettucci e altri pannelli della carrozzeria dell'auto. L'elevata mobilità è garantita da 4 ruote girevoli, di cui 2 dotate di freno. Il carrello ha 6 paia di bracci montati sul telaio grazie a morsetti con pomello. Il CARRELLO PANNELLO NTools consente di memorizzare fino a 5 elementi contemporaneamente.

Se necessario, c'è la possibilità di regolare la larghezza del telaio in un intervallo di 70-100 cm, così come la distanza tra i bracci. Per escludere la possibilità di danneggiamento degli elementi immagazzinati, gli spigoli vivi sono stati fissati con telai di mascheratura, e i bracci e il telaio del carrello sono inoltre dotati di una copertura morbida ed elastica. Il CARRELLO PER PANNELLI NTools è progettato per l'uso in officine di verniciatura e riparazione di carrozzerie, officine di dettaglio e tutti i tipi di laboratori artigiani.

### > VANTAGGI

- costruzione robusta e leggera • applicazione multiuso • funzionamento semplice • montaggio facile e veloce • risparmio di tempo e spazio

APP N.	Peso	Dimensioni	Portata 80 kg
170250	20 kg	1150 x 700-1000 x 800 mm	



## • NTools SPM 5 e SPM 3

Orizzontale sta per 5 o

3 rotoli di carta per mascheratura

NTools SPM 5 e SPM 3 sono supporti orizzontali progettati per cinque rotoli di carta per mascheratura con dimensioni da 30 cm a 120 per SPM 5 e tre rotoli con dimensioni da 30 cm a 90 cm per SPM3. I supporti sono dotati di Fissaggi regolabili per il montaggio dei rotoli di carta per mascheratura in varie larghezze e diametro fino a 25 cm. Le chiusure in rotolo sono dotate di un braccio con rullo rotante per il montaggio del nastro adesivo e di una molla con tampone per esercitare pressione e posizionamento stabile del rotolo di carta. Ogni livello presenta barre di taglio con denti fini e affilati. La struttura del supporto consente lo svolgimento simultaneo di una sezione di carta e la nastratura dei bordi della carta con nastro adesivo e un facile taglio sulla barra di taglio. Le ruote consentono di spostare facilmente i supporti intorno alla cabina di spruzzatura. I supporti sono progettati per l'uso nelle officine di verniciatura per lavori di mascheratura di elementi di carrozzeria o altri oggetti. Sono dotati di cilindri di plastica per il montaggio dei rotoli di carta per mascheratura.

APP N.	Peso del supporto	Dimensioni	Diametro ruota
170204	32 kg 23 kg	1500 x 620 x 1330 mm	52 mm
170202		1200 x 620 x 1140 mm	52 mm



APP 170204



APP 170202



## • NTools SPMU 3

Supporto diagonale per 3 rotoli di carta per mascheratura

NTools SPMU 3 è un supporto diagonale progettato per tre rotoli di carta per mascheratura con dimensioni da 30 cm a 90 cm. Il supporto è dotato di montaggio regolabile del rotolo di carta per mascheratura. Fissaggi con diverse larghezze e diametri fino a 25 cm. Le chiusure in rotolo sono dotate di un braccio con rullo rotante per il montaggio del nastro adesivo e di una molla con tampone per esercitare pressione e posizionamento stabile del rotolo di carta. Ogni livello presenta barre di taglio con denti fini e affilati. Il supporto diagonale è dotato di bracci aggiuntivi con rulli rotanti per il montaggio del nastro adesivo e dispone di rulli che premono il nastro sulla carta durante lo srotolamento. La struttura del supporto consente lo svolgimento simultaneo di una sezione di carta e la nastratura dei bordi della carta con nastro adesivo e un facile taglio sulla barra di taglio. Le ruote larghe 52 mm consentono di spostare facilmente i supporti intorno alla cabina di spruzzatura. I supporti sono progettati per l'uso nelle officine di verniciatura per lavori di mascheratura di elementi di carrozzeria o altri oggetti. Sono dotati di cilindri di plastica per il montaggio dei rotoli di carta per mascheratura.

APP N.	Peso del supporto	Dimensioni	Diametro ruota
170206	12 kg	1500 x 620 x 1100 mm	52 mm



## • NTools ADG75

Adattatore per tubo d75

Un inserto rotante essenziale per il fissaggio alle estremità di una carta per mascheratura o di un tubo di alluminio durante il montaggio su un supporto.

APP N.	Descrizione
070460	l'adattatore ha un diametro esterno di 75 mm e un'apertura centrale con un diametro di 23 mm.



## • Carrello per lamine NTools

Carrello per pellicole per mascheratura 2in1

NTools Foil Cart è un carrello progettato per la mascheratura di pellicole in rotoli con dimensioni fino a 1000 x 240 mm e/o in una confezione di cartone.

La costruzione consente ad una sola persona di mettere in sicurezza la carrozzeria di un'auto per la verniciatura a spruzzo o per svolgere altre attività di officina.

La parte inferiore del carrello è dotata di Fissaggi per lo stoccaggio e la dispensazione diretta della pellicola dall'imballo di cartone. La parte centrale presenta una barra per il montaggio di un rotolo di pellicola. La guida della barra di taglio situata nella sua parte superiore consente di tagliare in modo uniforme e rapido qualsiasi lunghezza di foglio. Il carrello per fogli NTools è progettato per tenere il tagliacarta vicino al carrello in modo che sia sempre disponibile per l'uso.

Dimensioni del supporto per carrello in alluminio: L. 1560 mm, P. 670 mm, H. 800 mm.

Peso del supporto: 13 kg



## > VANTAGGI

- compatibile con la pellicola in rotolo e in una confezione di cartone • può essere maneggiato da una sola persona
- taglio uniforme e rapido di qualsiasi lunghezza di pellicola
- gancio magnetico per tagliafogli o coltello • ruote grandi e larghe adatte per lo spostamento su griglie nell'area di preparazione

APP N.	Peso	Dimensioni	Capacità di carico
170207	13 kg	1560 x 670 x 800 mm	40 kg

## • APP F Taglia

Tagliacarta per mascheratura

APP F Cut è una pellicola per mascheratura a forma di taglierina. Consente all'utente di tagliare la lunghezza richiesta di pellicola in modo rapido e con un bordo liscio e di tagliare con precisione un frammento non necessario di copertura dalla superficie dell'elemento riparato.

## > VANTAGGI

- costruzione semplice ed ergonomica • angolo di montaggio della lama ottimale • guida tagliente sicura e flessibile

APP N.	Unità di vendita	pacco col.
170199	1 pz.	50 pezzi
170200	pacchetto. 10 pezzi.	5 pezzi



## • NTools SG GRIP

Portapistola

NTools SG GRIP è un supporto per pistola a spruzzo. È progettato per funzionare con quattro pistole a spruzzo contemporaneamente. La sua parte superiore è dotata di un fissaggio rotante per sostenere il filtro per verniciatura a spruzzo durante il riempimento del contenitore con una lacca o una base. La sezione centrale presenta quattro fissaggi gommati e opportunamente profilati per il montaggio delle pistole a spruzzo vicino ai loro serbatoi.

## > VANTAGGI

- capacità di lavorare con 4 aerografi contemporaneamente
- Fissaggio rotante per filtro per verniciatura a spruzzo • Fissaggio gommato per aerografi
- struttura robusta • base stabile

APP N.	Dimensione di base	Dimensioni
170228	15 x 15 mm	400 x 290 mm



guarda il video



## • NTools SDP

Supporto per pistola a spruzzo

NTools SDP è un supporto singolo e autonomo che consente di versare vernici e lacche nel serbatoio di una pistola a spruzzo e facilita lo stoccaggio della pistola a spruzzo nell'imballaggio da lavoro. La struttura semplice e ben congegnata protegge la testa della pistola a spruzzo da danni meccanici. L'imbottitura di fissaggio in gomma di tenuta previene il danneggiamento dei serbatoi degli aerografi.

APP N.	Dimensioni
170107	300 x 260 x 170 mm



## • NTools WDP

Gancio per pistola a spruzzo

NTools WDP è un semplice gancio che permette di montare una pistola a spruzzo. I fori per le viti consentono di fissare il gancio ad una parete o ad un elemento verticale. La struttura semplice e ben congegnata protegge la testa della pistola a spruzzo da danni meccanici.

APP N.	Descrizione
170106	L'imbottitura di fissaggio in gomma di tenuta previene il danneggiamento dei serbatoi degli aerografi.



## • NTools WMAG

Portapistole magnetico

NTools WMAG è un gancio magnetico che permette di sospendere e riporre due pistole a spruzzo.

APP N.	Descrizione
170110	I magneti sulla parete di fondo del gancio ne consentono il montaggio ovunque all'interno della cabina di verniciatura o della stazione di lavaggio delle pistole.



## • Supporto per carta NTools

Supporto per asciugamani di carta

Il supporto per carta NTools è un supporto progettato per contenere rotoli di asciugamani di carta. Consente una facile dispensazione della carta di pulizia e la sostituzione di un rotolo usato. Lo stand facilita l'organizzazione del lavoro e il mantenimento della pulizia nel luogo di lavoro.

Dimensioni supporto: H. 1000 mm, L. 440 mm, L. 600 mm Larghezza massima rotolo carta: 330 mm

APP N.	Larghezza massima rotolo carta	Dimensioni supporto
170108	33 cm	1000 x 440 x 600 mm



## • NTools 3S

Carrello da officina a tre ripiani

NTools 3C è un carrello da officina con una struttura in acciaio molto resistente, progettato per riporre e trasportare attrezzi e varie attrezzature da officina. È dotato di tre ripiani profondi con gofratura, verniciati a polvere. È dotato di 4 ruote gommata resistenti, di cui due girevoli con freno. Il carrello è dotato di una maniglia di spinta in alluminio.

APP N.	Peso	Dimensioni	Portata 200 kg
170541	22 kg	800 x 390 x 835 mm	





## • NTools MG3

### Tappetini in gomma per il carrello a tre ripiani

I tappetini in gomma per il carrello da officina a tre ripiani sono realizzati in gomma e corrugati per tutta la loro lunghezza. I tappetini sono destinati a proteggere gli attrezzi e i materiali posti sugli scaffali del carrello contro lo spostamento e il danneggiamento durante il trasporto. Il set è composto da 3 tappetini con dimensioni di 375 x 700 cm. I tappetini sono progettati per il carrello da officina a tre ripiani NTools 3S, APP n. 170541.

APP N.	Colore/Opzione	Dimensioni	Unità di vendita
170541MG	Nero	375 x 700 mm	kpl. 3 pezzi



## ▪ APP 3S Pesante

### Carrello da officina a tre ripiani NTools 3S

Heavy è un carrello da officina robusto e di grandi dimensioni con una costruzione molto resistente. Destinato all'uso in officine di carrozzeria e verniciatura a spruzzo o di falegnameria per lo stoccaggio e il trasporto di attrezzi e attrezzature varie da officina. Dispone di 3 ripiani profondi e spaziosi.

### > VANTAGGI

- costruzione robusta •
- applicazione universale •
- elevata capacità di carico
- scaffali ampi e capienti
- ruote in gomma con freno

APP N. Peso 28 kg	Dimensioni	Capacità di carico
170539	1000 mm x 475 mm x 855 mm	350 kg



## • NTools MSW 50

### Sedile mobile da officina con regolazione in altezza NTools MSW 50

è uno sgabello mobile da officina con regolazione pneumatica dell'altezza e sedile girevole. La struttura in metallo è montata su 5 ruote piroettanti e l'area sotto il sedile presenta spazi per tutti i tipi di chiavi e altri strumenti. L'MSW 50 è dotato di morbida imbottitura in spugna che ammortizza la pressione quando si è seduti. Il sedile è utile in qualsiasi officina di carrozzeria e verniciatura a spruzzo o officina meccanica, può essere utilizzato durante tutti i tipi di lavori e attività di officina.

APP N. Peso 5,3 kg	Intervallo di altezza	Capacità di carico	Diámetro della sede
170505	38-50 cm	100 kg	30 cm



## • NTools MSWS

### Sedile mobile da officina con cassetto

NTools MSWS è un sedile da officina mobile con un cassetto. La struttura in metallo montata su 4 ruote piroettanti è completamente protetta da una vernice anticorrosiva. Sotto il sedile si trova un cassetto scorrevole destinato ai piccoli accessori da officina. La sezione alla base dispone di un ripiano per tutti i tipi di strumenti.

### > VANTAGGI

- seduta morbida e imbottita
- cassetto scorrevole su guide •
- robusta struttura in metallo •
- pratico ripiano per accessori • robuste
- ruote piroettanti

APP N.	Peso	Dimensioni	Capacità di carico
170506	5,9 kg	440 x 360 x 360 mm	100 kg



guarda il video 



## • Tappetino a moneta NTools

### Tappetino antiscivolo in gomma

NTools Coin Floor Mat è un tappetino elastico in gomma progettato per uso generale. Il tappetino è caratterizzato da un'eccellente resistenza all'abrasione e ai danni meccanici. Presenta proprietà antiscivolo e fonoassorbenti ed è impermeabile.

Il tappetino NTools Coin unisce un'elevatissima resistenza alla rottura e allo strappo con un'elevata elasticità che si mantiene alle basse temperature. È inoltre altamente resistente agli acidi organici e inorganici, agli alcoli, ecc.

### > VANTAGGI

- gomma di alta qualità • impermeabile e antiscivolo
- molto flessibile
- protegge dallo sporco
- resistente agli effetti di oli e grassi
- resistente agli agenti atmosferici avversi

APP N.	Dimensioni rotolo	Spessore	Resistenza termica
250325	120 x 25 cm	3 mm	-15° C +75° C



guarda il video



## • NTools M TABELLA

### Tavolo da officina mobile con bordo per borsa e distributore di asciugamani per la pulizia

NTools M TABLE è un tavolo mobile robusto progettato principalmente per attività leggere in officina. L'elevata mobilità è assicurata da 4 ruote piroettanti dotate inoltre di freni. Il tavolo è dotato di un piano di lavoro in laminato ricavato da una tavola per mobili, ulteriormente fissato con un tappetino di gomma. Consente inoltre di montare una carta per la pulizia tecnica e un sacco per rifiuti. L'NTools M TABLE è destinato all'uso in carrozzerie, officine di verniciatura e tutti i tipi di laboratori artigianali.

### > VANTAGGI

- porta carta di pulizia con barra di taglio
- bordo del sacco dei rifiuti
- Ruote gommate d125 con freno
- struttura robusta e leggera
- applicazione multiuso

APP N.	Peso carrello	170503	Dimensioni	Portata	100 kg
38 kg			1170 x 750 x 930 mm		



guarda il video



## • NTools OW290

### Bordo del sacco dei rifiuti con coperchio a leva

NTools OW290 è un bordo con coperchio a leva per il fissaggio di un sacco dei rifiuti. Grazie alla speciale costruzione del modulo di montaggio del cerchio, c'è la possibilità di piegarlo e aprirlo, il che limita notevolmente lo spazio che occupa. L'NTools OW290 è completamente realizzato in acciaio verniciato a polvere nero. Si consiglia di montare il prodotto sulla parete dell'officina, sul tavolo o sullo scaffale in officina e in qualsiasi altro luogo disponibile. Il diametro interno del cerchio è di 290 mm. Peso 0,9 kg.

APP N.	Dimensioni	Il peso
170504	d290	0,9 kg



## • NTools ST LAK

### Tavolo per verniciatura a spruzzo con aspirazione fumi

Il tavolo per la verniciatura a spruzzo costituisce l'attrezzatura essenziale per la verniciatura a spruzzo. Garantisce prestazioni efficienti e pulite dei lavori di verniciatura a spruzzo. Specifiche prodotto: aspirazione fumi, dimensioni piano tavolo 560 x 1180 mm, in acciaio inox; altezza piano tavolo 960 mm, capacità vasca lavaggio e pulizia: .... Il tavolo è dotato di attacco per aria compressa, tre fissaggi porta pistole, camera di pulizia pistole con griglia che impedisce la perdita di piccoli elementi, gocciolatoio, un raccordo di scarico che facilita la sostituzione del solvente sporco, un ripiano passante per la conservazione dei materiali vernicianti a spruzzo.



APP N.	Dimensioni	Potenza
170501	560 x 1180 x 960 mm	5 -6 bar

## • NTools HMF 7 TAB

### Scheda set dischi abrasivi

La scheda di sistema HMF7 è uno strumento efficiente per organizzare il lavoro in un garage. La tavola in acciaio può essere utilizzata sia come comodo vano per riporre dischi abrasivi (scatole intere), sia come appendi dischi singoli senza scatole. La scheda HMF7 System contiene informazioni relative alla suddivisione delle macchine in termini di corsa e dischi in termini di gradazione. Il grafico chiaro mostra come lavorare più velocemente e con maggiore precisione utilizzando le apparecchiature NTools. La funzionale scheda HMF7 System è disponibile in una versione da appendere alla parete dell'officina. La scheda viene fornita con le istruzioni e gli accessori necessari per il montaggio della scheda (viti, tasselli ad espansione, supporti per dischi abrasivi)



APP N.	Opzione	Dimensioni	Installazione
40HMF7TAB	Sistema HMF 7	550 x 870 x 18 mm	spina di espansione

## • NTools KS TAB

### Scheda disco abrasivo con fissaggi per il montaggio di 3 smerigliatrici fi 150

NTools KS TAB è una tavola universale per organizzare una postazione di lavoro con dischi abrasivi forati della serie NT/APP. La tavola in acciaio può essere utilizzata sia come comodo vano per riporre dischi abrasivi scatolati, sia come appendiabiti per dischi singoli senza scatola. Inoltre, la tavola è dotata di un Fissaggio in acciaio per il montaggio di 3 smerigliatrici con dischi di lavoro da 150 mm.



### ➤ VANTAGGI

- strumento efficiente per organizzare e riordinare il lavoro in un garage
- nove vani per scatole o appendini per dischi abrasivi
- consente il controllo dell'usura del disco abrasivo
- dispone della possibilità di montare tre smerigliatrici

APP N.	Dimensioni	Installazione
40KSTAB	570 x 1060 x 17 mm	spina di espansione

## • NTools U3

### Fissaggio per il montaggio di 3 smerigliatrici con dischi di lavoro da 150 mm

NTools U3 è un fissaggio in acciaio verniciato a polvere progettato per appendere tre smerigliatrici con un diametro del disco di lavoro fino a 150 mm. Il fissaggio può essere montato su una lastra abrasiva HMF TAB e sulla tavola universale KS TAB, oppure direttamente a parete mediante tasselli e viti. È un organizzatore che aiuta a riordinare la postazione di lavoro e a proteggere le smerigliatrici contro la caduta accidentale sul pavimento di cemento dell'officina.



### ➤ VANTAGGI

- applicazione universale
- installazione facile

APP N.	Colore	Dimensioni	Installazione
170105	Nero	570 mm x 176 mm x 29 mm	spina di espansione



## NTools TAB MS

Tabellone per l'organizzazione del materiale abrasivo

NTools MS TAB è un organizzatore progettato per lo stoccaggio di materiali di rettifica. Il set comprende due distributori per smerigliare tessuti o carta vetrata in rotoli e un ripiano per riporre vari articoli per smerigliare.

Il tabellone, i distributori e il ripiano sono realizzati completamente in acciaio verniciato a polvere, di colore nero. L'organizzatore NTools MS TAB viene fornito con un manuale di istruzioni e gli accessori necessari per montare il tabellone sulla parete dell'officina (viti, tasselli ad espansione).

APP. N.	Descrizione	Dimensioni	Installazione
170705	2 erogatori, 1 ripiano	550 x 870 x 18 mm	spina di espansione



guarda il video



## NTools TPH

Gancio per carta e asciugamani

Questo modulo è progettato per espandere le possibilità dei pannelli organizzativi della serie NTools, fornendo loro funzionalità aggiuntive.

Il gancio serve come dispenser per panni tecnici e salviette di carta. L'erogazione è facilitata da una barra di taglio che permette di strappare una determinata lunghezza della carta pulente. NTools TPH può essere montato a parete in un'officina o in un garage. Il gancio è realizzato in acciaio verniciato a polvere completamente nero. Il set dispone inoltre di tasselli ad espansione per l'installazione individuale a parete.

### VANTAGGI

- peso ridotto
- installazione semplice
- funzionamento semplice
- dimensione universale
- costruzione robusta

APP. N.	Dimensioni	Spessore del muro
170117	270 x 310 x 110 mm	1,5 mm



guarda il video



## NTools MS TAB P

Scaffale per materiale abrasivo per tavole NTools

L'NTools MS TAB P è uno scaffale destinato allo stoccaggio di materiali abrasivi. È realizzato interamente in acciaio di 1,0 mm di spessore, completamente verniciato a polvere di colore nero. Il ripiano è dotato di Fissaggio per il montaggio su pannelli organizzativi della serie NTools.

APP. N.	Peso	Dimensioni
170706	0,9 kg	260 x 110 x 180 mm



guarda il video



## NTools MS TAB D

Dispenser per carta abrasiva in rotoli, per pannelli organizzativi NTools

NTools MS TAB D è un modulo progettato per espandere le possibilità dei pannelli organizzativi della serie NTools, garantendo funzionalità aggiuntive. L'erogatore è destinato al montaggio di carta vetrata o smerigliatura del tessuto in un rotolo. È dotato di un perno che protegge dal materiale abrasivo dalla caduta del fissaggio.

Realizzato in acciaio spesso 1,0 mm, completamente verniciato a polvere nero.

APP. N.	Peso	Dimensioni
170707	0,5 kg	120 x 120 x 220 mm



guarda il video





## • NTools GH

### Portaguanti

Questo modulo è progettato per espandere le possibilità dei pannelli organizzativi della serie NTools, fornendo loro funzionalità aggiuntive. Il gancio è pensato come dispenser per guanti monouso e fogli di tessuti abrasivi disponibili nell'offerta APP. NTools GH può anche essere montato a parete in un'officina o in un garage. Il gancio è realizzato interamente in acciaio verniciato a polvere nero. Il set dispone inoltre di tasselli ad espansione per il montaggio a parete individuale.



## > VANTAGGI

- peso ridotto •
- installazione semplice •
- funzionamento semplice •
- dimensione universale
- costruzione robusta

APP N.	Dimensioni	Spessore del muro
170113	260 x 120 x 75 mm	1,5 mm

## • NTools SNP

### Stazione di estrazione per spray di prova

La stazione di spruzzatura è alimentata con aria compressa. Durante la spruzzatura, l'aria viene estratta dalla camera di spruzzatura. La stazione è dotata di un filtro iniziale sostituibile, di un fissaggio del foglio di carta Fissaggio 250615 e di un fissaggio per pistola a spruzzo. Dimensioni: 590 x 600 x 550 mm. Peso: 16 kg. Alimentazione: aria compressa, 5-6 bar. Paint Stop Filtro vernice in tessuto verde. Canna fumaria di estrazione con un diametro di 100 mm.



APP N. Il peso	Dimensioni	Potenza	Diametro dello scarico camino	
170401	16 kg	590 x 600 x 550 mm	5-6 bar	100 mm

## • Miscelatrice per vernici NTools

### Miscelatore per vernici con agitatori

La NTools Paint Mixing Machine è un miscelatore moderno, piccolo ed esente da manutenzione che garantisce una corretta e precisa miscelazione di fondi e vernici disponibili nell'offerta APP confezionata in barattoli di metallo standard da 3,5 e 4,0 litri. Il miscelatore è compatibile con lattine di metallo da 1,0 L quando si utilizza il supporto di miscelazione modulare NTools (170359) e il miscelatore per lattine da un litro con coperchio di miscelazione modulare NTools (170356). Questi elementi possono essere acquistati separatamente. La NTools Paint Mixing Machine è dotata di un interruttore on/off e di un "TIMER" manuale che consente all'utente di impostare un tempo di miscelazione in un intervallo da 1 a 15 minuti. Il dispositivo è dotato di quattro prese con azionamenti di tipo "a farfalla", ciascuna alimentata indipendentemente da un motore elettrico da 15W.



APP N.	Dimensioni	Potenza
170350	25 x 30 x 54 cm	220-240 V, 50 Hz, 10 A

## • APP ZG P

### Frantumatore per lattine pneumatico

Il dispositivo è progettato per la frantumazione di lattine vuote con un volume massimo di 5 L. Il frantoio può essere posizionato in qualsiasi punto del workshop. La frantumazione delle lattine viene eseguita dopo averla collocata nella camera di frantumazione, aver chiuso lo sportello della camera e aver assicurato la serratura della porta. Dopo aver completato il processo di frantumazione delle lattine, disinnestando la serratura e aprendo lo sportello, il pistone della pressa ritorna automaticamente nella posizione di partenza.



APP N.	Descrizione
170601	Riduce il volume della lattina fino al 90%. Alimentato da aria compressa di 5-6 bar.

## APP MR 2

Macchina pneumatica per il riempimento di bombolette spray da 150-400 ml

Le macchine sono progettate per il riempimento (caricamento) di bombolette spray con una capacità di 400 ml o 150 ml con vernice ad un volume rispettivamente di 100 ml e 50 ml.

### > PARTI DI RICAMBIO:

1. Macchina idraulica e pneumatica punta APP n. 210195 2. Macchina idraulica e pneumatica pistone APP n. 210196 3. Macchina idraulica e pneumatica cilindro 400 ml APP n. 210198 4. Macchina idraulica e pneumatica cilindro 150 ml APP n. 210199 5. Lattina adattatore di ricarica 150 ml APP 210200

APP N.	Descrizione
210191	La macchina pneumatica è alimentata da aria compressa con pressione da 5 a 8 bar, e il caricamento della bomboletta avviene in automatico.



## NTools MR 5

Macchina manuale per il riempimento di bombolette spray

NTools MR 5 è una macchina progettata per il riempimento (ricarica) manuale di bombolette spray (APP Pre Fill Gas Spray) con una capacità di 400 ml con vernice o vernice con un volume massimo di 100 ml.

Realizzato interamente in acciaio verniciato a polvere. Dotato di testa e stantuffo e punta universale che permette di riempire sia lattine di tipo "maschio" che "femmina".

### > VANTAGGI

- costruzione semplice
- facilità d'uso
- affidabilità e mobilità
- 4 fori (d8 mm) nella base per il fissaggio della macchina a un piano di lavoro
- puntale universale per la ricarica della bomboletta con connettore sia di tipo "maschio" che "femmina".

APP N.	Peso	Dimensioni	Lunghezza del manico
210189	5,6 kg	155 x 270 x 157 mm	490 mm



guarda il video



## NTools MR 5

Stantuffo per il manuale 400 ml pressurizzata riempitrice di contenitori

APP N.	Descrizione
210189I	pezzo di ricambio NTools MR 5



## NTools MR 5.2

Spina e pistone per la riempitrice manuale di contenitori pressurizzati da 400 ml

APP N.	Descrizione
210189S	pezzo di ricambio NTools MR 5.2



## NTools MR 5.3

Testa per il manuale 400 ml pressurizzata riempitrice di contenitori

APP N.	Descrizione
210189G	pezzo di ricambio NTools MR 5.3



## • NTools RWDS

Estrusore manuale per cartucce di riempimento stucco

NTools RWDS è un estrusore manuale per la dispensazione simultanea di un riempitivo e di un agente indurente in cartucce. Il dispositivo è costituito da un corpo principale dotato di asole per il montaggio della cartuccia, un meccanismo di estrusione con leva e un pulsante di sblocco, due elementi di estrusione montati su una trave che ne determina il posizionamento e una piastra di chiusura.

## > VANTAGGI

- mantiene sempre le proporzioni di miscelazione della carica e dell'indurente
- indipendentemente dalla stagione, dalla conoscenza e dall'attenzione dell'utente
- riduce al minimo il consumo più pieno

APP N.	Dimensioni	Installazione
110100 800	160 x 125 mm	tassello ad espansione + bussole distanziatrici

## • Prodotto in uso



Guarda il video



## • APP 125 – Filtri vernice 400 micron

Filtri di carta usa e getta con inserti in nylon

Filtri in carta usa e getta con inserti in nylon con maglia da 125, 190, 280 e 400 micron, utilizzati per eliminare i contaminanti meccanici da vernici e lacche prima della verniciatura a spruzzo della carrozzeria.

APP N.	Tipo	Dimensioni	Unità di vendita	pacco co
250195	APP SN 125	125 micron	pacchetto. 250 pezzi	4 pezzi
250175	APP SN 125	125 micron	pacchetto. 1000 pezzi	4 pezzi
250201	APP SN 190	190 micron	pacchetto. 250 pezzi	4 pezzi
250181	APP SN 190	190 micron	pacchetto. 1000 pezzi	4 pezzi
250200	APP SN 280	280 micron	pacchetto. 250 pezzi	4 pezzi
250180	APP SN 280	280 micron	pacchetto. 1000 pezzi	4 pezzi
250203	APP SN 400	400 micron	pacchetto. 250 pezzi	4 pezzi
250183	APP SN 400	400 micron	pacchetto. 1000 pezzi	4 pezzi



## • APP Mixing Cup Pro

Bicchieri di miscelazione vernice e trasparenti + coperchio

Le APP Mixing Cup Pro sono tazze usa e getta per la miscelazione di vernici e trasparenti. Sono realizzati in plastica elastica e durevole (PP) resistente ai composti chimici utilizzati nelle officine di verniciatura e verniciatura industriali. La precisa scala graduata permette di ottenere la quantità necessaria di prodotto primario pronto per l'irrorazione mantenendo le proporzioni di miscelazione. Le scale sono chiaramente leggibili dal lato interno della tazza. È prevista un'aggiunta graduata del 10 o 20% di diluente per regolare la viscosità di spruzzatura della miscela.

### ➤ VANTAGGI

- materiale elastico e durevole (PP) • coperchi ermetici • sovrastampa all'esterno
- scala leggibile dal lato interno della tazza
- proporzioni di miscelazione: 2:1, 3:1, 4:1, 5:1, 6:1, 7:1
- aggiunta diluente: 10%, 20% • scala volumetrica con gradazione ogni 50 ml
- Sistema "EASY OPEN".
- bordi e fondo della coppa rinforzati aumentandone la rigidità • base stabile



## Mixing Cup Pro

Tazza di miscelazione vernice e trasparenti

APP N.	Colore	Volume	Unità di vendita	pacco col.
250711	trasparente	385 / 300 ml	pacchetto. 25 pezzi	8 pezzi
250712	trasparente	750 / 600 ml	pacchetto. 25 pezzi	8 pezzi
250713	trasparente	1400 / 1100 ml	pacchetto. 25 pezzi	8 pezzi
250714	trasparente	2300 / 1900 ml	pacchetto. 25 pezzi	4 pezzi

## Mixing Cup Pro

Coperchio della tazza di miscelazione di vernice e trasparente

APP N.	Colore	Volume	Unità di vendita	pacco col.
250811	trasparente	385 / 300 ml	pacchetto. 50 pezzi	4 pezzi
250812	trasparente	750 / 600 ml	pacchetto. 50 pezzi	4 pezzi
250813	trasparente	1400 / 1100 ml	pacchetto. 50 pezzi	4 pezzi
250814	trasparente	2300 / 1900 ml	pacchetto. 50 pezzi	4 pezzi



## • Coppa APP Eco 500

Tazza di miscelazione vernice e trasparente con scala graduata

Un contenitore monouso per la miscelazione di vernici e trasparenti in PP trasparente, con una capacità di 500 ml. È progettato per la preparazione di un prodotto pronto da spruzzare mantenendo le corrette proporzioni di miscelazione con un agente indurente e un diluente.

Dotato di scale ben leggibili: 2:1, 3:1, 4:1, 5:1 e una scala del volume con pennarelli ogni 10 ml. È prevista un'aggiunta graduata del 10 o 20% di diluente per regolare la viscosità di spruzzatura della miscela.

APP N.	Colore	Volume	Unità di vendita
250700	trasparente	500 ml	pacchetto. 50 pezzi





## APP Cup-Sistema

Bicchieri di miscelazione vernice e trasparente + inserto + coperchio

Il sistema di tazze per la miscelazione di vernici e trasparenti APP si basa su 3 elementi integrati: una tazza con scale di 1:1, 2:1, 3:1, 4:1, 5:1 e 10:1, un inserto per tazza sostituibile e un coperchio.

Sistema a tazze Es

Tazza di miscelazione vernice e lacca

APP N.	Opzione	Volume	Unità di vendita	pacco col.
250701	piccolo	640 ml	pz.	12 pezzi
250702	medio	1260 ml	pz.	12 pezzi
250703	grande	2520 ml	pz.	12 pezzi

Sistema di tazze dentro

Inserto per tazza di miscelazione vernice e trasparente

APP N.	Opzione	Volume	Unità di vendita	pacco col.
250901	piccola	640 ml	pz.	240 pezzi
250902	medio	1260 ml	pz.	240 pezzi
250903	grande	2520 ml	pz.	240 pezzi

Coperchio del sistema di tazze

Coperchio della tazza di miscelazione di vernice e trasparente

APP N.	Opzione	Volume	Unità di vendita	pacco col.
250801	piccolo	640 ml	pz.	50 pezzi
250802	medio	1260 ml	pz.	50 pezzi
250803	grande	2520 ml	pz.	50 pezzi



## Coppa APP-100

Tazza sigillabile per miscelare vernice e trasparente

Una tazza di miscelazione sigillabile per vernice e trasparente con una capacità di 100 ml e un coperchio.

APP N.	Opzione	Volume	Unità di vendita
250710	trasparente	100 ml	pz.



## Coppa APP P

Contenitore con coperchio e sigillo

Contenitori elastici e durevoli con coperchi realizzati in materiale plastico di alta qualità, più sottile e resistente. Sono dotati di una comoda maniglia per il sollevamento, di un sigillo e di un coperchio che fissa il contenuto del contenitore.

APP N.	Colore	Volume	Unità di vendita	pacco col.
250215	bianco	0,55 lt	pz.	2700 pezzi
250216	bianca	1,0 l	pz.	2700 pezzi
250217	bianca	3,0 l	pz.	600 pezzi
250218	bianca	5,0 l	pz.	1000 pezzi
250219	bianca	10,0 l	pz.	440 pezzi
250223	bianca	20,0 l	pz.	240 pezzi



## APP PP HDPE

Contenitore ausiliario con scala graduata, tappo superiore e sigillo

Contenitori ausiliari in HDPE con scala graduata e tappo. Il contenitore ausiliario APP n. 250209 è dotato di una guarnizione in gomma che fissa ulteriormente il contenitore. C'è la possibilità di impilare i contenitori sigillati su un pallet.

APP N.	Colore/Opzione	Volume	Unità di vendita	pacco col.
250204	trasparente	0,25 lt	pz.	300 pezzi
250205	trasparente	0,50 l	pz.	300 pezzi
250206	trasparente	1,0 l	pz.	180 pezzi
250207	trasparente	0,15 lt	pz.	360 pezzi
250208	trasparente	5,0 l	pz.	32 pezzi



## • APP CAN

Barattolo di vernice + coperchio

Barattoli di vernice cilindrici e stretti con coperchi. Realizzato in lamiera d'acciaio zincata su un lato.

APP N.	Volume	Unità di vendita	pacco col.
250210	640 ml	pz.	99 pezzi
250211	1260 ml	pz.	99 pezzi



## • Secchio APP T

Secchio di vernice + coperchio

Un secchio conico di tipo "Tulipano" con una capacità di 2,5 L, 3,0 L, 5,0 L, 10,0 L e 20,0 L in lamiera zincata. Il coperchio presenta una guarnizione e un'ulteriore goffatura che garantisce la massima tenuta.

Il secchio (10 L, 20 L) è dotato di una protezione aggiuntiva contro l'apertura del coperchio sotto forma di un anello con un morsetto a leva e una guarnizione. Il secchio è dotato di archetto per facilitare il trasporto.

L'imballaggio viene utilizzato principalmente per la conservazione di prodotti dell'industria di vernici e vernici e dai produttori di vernici.

APP N.	Volume	Unità di vendita	pacco col.
250212	2,5 lt	pz.	100 pezzi
250213	3,0 l	pz.	100 pezzi
250214	5,0 l	pz.	100 pezzi
250221	10,0 l	pz.	242 pezzi
250222	20,0 l	pz.	120 pezzi



## • APP KF 1

Coppa Ford

Una tazza Ford (viscosità metro) con un diametro di 4 mm utilizzata per misurare la viscosità di vernici e trasparenti. La misurazione della viscosità viene effettuata riempiendo la tazza con un liquido e lasciando che il liquido defluisca liberamente attraverso l'apertura sul fondo della tazza. Il tempo per il completo drenaggio del liquido è espresso in secondi ed è direttamente proporzionale alla viscosità del liquido.

APP N.	Descrizione
250100	La tazza Ford viene utilizzata più spesso durante la preparazione di vernici e trasparenti per l'applicazione a spruzzo utilizzando una pistola a spruzzo, dove è importante preparare una vernice di viscosità adeguata.



## • Bastoncini di miscelazione per vernici APP

Un set di strumenti monouso per la miscelazione di vernici e trasparenti

APP Paint Mixing Sticks è un set di bastoncini di miscelazione in polipropilene (PP) a forma che ricorda la lettera "S". Grazie alla sua struttura e alle aperture aggiuntive, consentono di miscelare a fondo vernici e trasparenti. I bastoncini di miscelazione per vernici APP sono ampiamente utilizzati nelle officine di verniciatura a spruzzo e di falegnameria. Sono resistenti a detersivi e solventi.

## > VANTAGGI

- garantire una rapida miscelazione
- presentano aperture aggiuntive sul corpo
- resistente a detersivi e solventi
- la confezione di cartone funge anche da dispenser

APP N.	Colore	Unità di vendita
250020	blu	pacchetto, 500 pezzi
250021	blu	pacchetto, 25 pezzi





## Carrello per lamine NTools

Carrello per pellicole per mascheratura 2in1

NTools Foil Cart è un carrello progettato per la mascheratura di pellicole in rotoli con dimensioni fino a 1000 x 240 mm e/o in una confezione di cartone.

La costruzione consente ad una sola persona di mettere in sicurezza la carrozzeria di un'auto per la verniciatura a spruzzo o per svolgere altre attività di officina.

La parte inferiore del carrello è dotata di Fissaggi per lo stoccaggio e la dispensazione diretta della pellicola dall'imballo di cartone. La parte centrale presenta una barra per il montaggio di un rotolo di pellicola. La guida della barra di taglio situata nella sua parte superiore consente di tagliare in modo uniforme e rapido qualsiasi lunghezza di foglio. Il carrello per fogli NTools è progettato per tenere il tagliacarta vicino al carrello in modo che sia sempre disponibile per l'uso.

Dimensioni del supporto per carrello in alluminio: L. 1560 mm, P. 670 mm, H. 800 mm.

Peso del supporto: 13 kg

### VANTAGGI

- compatibile con la pellicola in rotolo e in una confezione di cartone • può essere maneggiato da una sola persona
- taglio uniforme e rapido di qualsiasi lunghezza di pellicola
- gancio magnetico per tagliafogli o coltello • ruote grandi e larghe adatte per lo spostamento su griglie nell'area di preparazione

APP N.	Peso	Dimensioni	Capacità di carico
170207	Kg 13	1560 x 670 x 800 mm	40 kg



## APP F Taglia

Tagliacarta per mascheratura

APP F Cut è una pellicola per mascheratura a forma di taglierina. Consente all'utente di tagliare la lunghezza richiesta di pellicola in modo rapido e con un bordo liscio e di tagliare con precisione un frammento non necessario di copertura dalla superficie dell'elemento riparato.

### VANTAGGI

- costruzione semplice ed ergonomica • angolo di montaggio della lama ottimale • guida tagliente sicura e flessibile

APP N.	Unità di vendita	pacco col.
170199	1 pz.	50 pezzi
170200	pacchetto, 10 pezzi.	5 pezzi



## NTools SG GRIP Portapistola

NTools SG GRIP è un supporto per pistola a spruzzo. È progettato per funzionare con quattro pistole a spruzzo contemporaneamente. La sua parte superiore è dotata di un fissaggio rotante per sostenere il filtro per verniciatura a spruzzo durante il riempimento del contenitore con una lacca o una base. La sezione centrale presenta quattro fissaggi gommati e opportunamente profilati per il montaggio delle pistole a spruzzo vicino ai loro serbatoi.

### VANTAGGI

- capacità di lavorare con 4 aerografi contemporaneamente
- Fissaggio rotante per filtro per verniciatura a spruzzo • Fissaggio gommato per aerografi
- struttura robusta • base stabile

APP N.	Dimensione di base	Dimensioni
170228	15 x 15 mm	400 x 290 mm



guarda il video





## • APP SAS ACQUA

Tessuto antistatico

Il panno antipolvere APP SAS AQUA è destinato alla pulizia della polvere e dei contaminanti più fini dalle superfici destinate alla verniciatura con basi diluibili in acqua.

Dimensioni 195 x 460 mm.

APP N.	Dimensioni	Unità di vendita
250503	460 x 195 mm	pacchetto, 10 pezzi.



## • NTools TR 50

d50 Disco da lavoro in velcro 5/16" UNF

Un disco di lavoro in velcro con un diametro di 50 mm, montato su un 5/16" Filo UNF, per il fissaggio in velcro di carta vetrata diametro 50 mm senza fori. Progettato per lavorare con la smerigliatrice NTools PSM50.

APP N.	Filettatura di	Dimensione
150544	+ 5/16"	d50



## • Spray di controllo APP

Composto per il controllo della qualità delle superfici levigate

APP Kontroll Spray è un composto che facilita la perfetta preparazione della superficie.

### ➤ VANTAGGI

- comodo utilizzo
- asciugatura rapida
- non intasa la carta vetrata

APP N.	Descrizione	Confezione	Col.	Volume.
210915	Durante la carteggiatura, espone zone di graffi, pori, cavità e difetti superficiali, consentendo la sua completa preparazione alla verniciatura.	400 ml		6 pezzi



## • APP TSK 100

Scheda di prova cartacea

Una scheda che consente l'esecuzione di uno spray di prova, facilita la scelta del colore appropriato e il controllo della copertura della vernice applicata.

APP N.	Descrizione
250601	La test card in carta APP TSK 100 presenta un'area grigia spettrale che facilita l'identificazione del colore di base da utilizzare sotto i colori con meno potere coprente.



## • APP TKM

Scheda di prova in metallo

Pannelli di spruzzatura di prova in metallo che consentono l'esecuzione di spruzzature di prova in sistemi convenzionali e diluibili con acqua. La striscia nera su fondo luminoso facilita la valutazione del potere coprente del colore applicato.

APP N.	Descrizione
250610	I pannelli consentono l'esecuzione di prove di adesione ed elasticità delle mani applicate.





• **NTools SMN set i SMS set**

**Spatole in metallo inossidabile e acciaio normale**

Le spatole consentono l'applicazione del riempitivo sulle superfici lavorate e la miscelazione del mastice riempitivo con l'agente indurente. Il set di spatole in metallo è composto da 4 pezzi con larghezze di 5, 8, 10 e 12 cm.

> **APPLICAZIONE**

- applicazione di stucco su vari tipi di superfici
- miscelazione di stucco riempitivo con un indurente
- in opere edili: intonacatura, stuccatura solo per spatole SMN SET
- le spatole SMN SET sono destinate anche all'applicazione di prodotti diluibili con acqua

APP N.	Opzione	Dimensioni	Unità di vendita
250311	NTools SMN Set / metallo inossidabile	5,8,10,12 cm	pacchetto. (4 pezzi)
250312	Set SMS NTools / acciaio metallico	5,8,10,12 cm	pacchetto. (4 pezzi)



• **APP STS**

**Spatole in copolimero**

Spatole progettate per l'applicazione di qualsiasi tipo di riempitivo scelto. Resistente ed elastico, per lavorare su superfici piane e curve. Sono realizzati in un copolimero PP/PE caratterizzato da un'elevatissima resistenza meccanica ed elasticità. Non graffiano la superficie lavorata.

Le spatole presentano un bordo superiore piatto con un'alzata che consente una presa sicura e un lato inferiore, molto elastico, rastremato a forma di lama, che consente di applicare lo stucco in modo molto preciso e uniforme su elementi di forme diverse.

> **VANTAGGI**

- altissima elasticità • non graffia la superficie riempita • bordo superiore alto con alzata rigida che facilita una presa sicura
- ripetibilità della produzione – garanzia di proprietà identiche di ogni unità

APP N.	Colore	Dimensioni	Unità di vendita
250305	rosso	5 x 6 x 9 cm 7 x 8 x 9 cm 12 x 11 x 9 cm	pacchetto. 3 pezzi
250304	rosso	12 x 11 x 9 cm	pacchetto. 2 pezzi



• **APP S gomma**

**Spatola in gomma**

Spatole in gomma molto elastiche e meccanicamente resistenti. Progettate per lavorare su archi con un raggio di curvatura molto piccolo.

APP N.	Dimensioni
250330	6 x 10 cm



## APP KSP

### Tassello abrasivo in schiuma

Un blocco di molatura in schiuma destinato alla molatura a secco e a umido con carta vetrata. Il materiale plastico espanso garantisce leggerezza e galleggibilità. Gli inserti di irrigidimento nei tasselli prevengono la deformazione dei piani di lavoro e ne aumentano la rigidità.

APP N.	Descrizione	Opzione	Dimensioni	pacco col.
150203	A	-	210 x 75 x 27 mm	100 pezzi
150204	B	-	140 x 75 x 27 mm	100 pezzi
150205	C	arrotondato	140 x 45 x R20	100 pezzi
150206	D	-	290 x 75 x 27 mm	100 pezzi
150207	E	-	135 x 75 x R20	100 pezzi



## APP KSK

### Tassello abrasivo in sughero

Realizzato in sughero, che garantisce il peso contenuto del blocco e permette di lavorare sia a secco che a umido. È compatibile con carte abrasive impermeabili 230 x 280.

APP N.	Materiale	Dimensioni
150102	sughero	115 x 60 x 25 mm



## APP KSG

### Tassello abrasivo in gomma

Un blocco abrasivo elastico per il fissaggio della carta vetrata mediante elementi di fissaggio speciali. È destinato per l'abrasione sia a umido che a secco. È compatibile con carte abrasive impermeabili 230 x 280.

APP N.	Materiale	Dimensioni	Fissaggio
150101	gomma	130 x 70 mm	gancio



## APP KSZ

### Tassello abrasivo con chiavistelli

Realizzata in plastica, è dotata di due chiavistelli per il fissaggio della carta vetrata. Il piano di lavoro è rivestito con un ulteriore strato di gomma che, insieme ai fermi, impedisce lo spostamento della carta vetrata rispetto al piano di lavoro. Il blocco è destinato sia al lavoro a secco che a umido.

APP N.	Opzione	Dimensioni	Fissaggio	pacco col.
150201	piccolo	165 x 87 mm	femo	60 pezzi
150202	grande	212 x 105 mm	femo	60 pezzi



## TASSELLO APP KS

### Molatura C blocco, velcro

Un blocco di molatura a C in materiale plastico molto leggero. Destinato al lavoro con tutti i dischi abrasivi con un diametro di 150 mm.

APP N.	Dimensioni	Fissaggio
150251	d150	Velcro



## APP SP

### Smerigliatrice a mano dritta

Le smerigliatrici diritte sono progettate per la levigatura di superfici larghe e piane.

Le smerigliatrici A, B, C e D sono dotate di impugnatura in legno e piano di lavoro in alluminio, che garantisce il mantenimento della planarità e il peso contenuto dell'utensile. La smerigliatrice H è realizzata in plastica, con piano di lavoro elastico, che ne facilita l'adattamento alla forma della superficie.

Le smerigliatrici manuali sono dotate di morsetti che garantiscono una buona adesione del materiale abrasivo al piano di lavoro.

APP N.	Descrizione	Materiale	Dimensioni	Fissaggio
150301	A	legno	70 x 400 mm	MORSETTO
150310	H1	fatto di legno di plastica	70 x 400 mm	MORSETTO
150302	B		70 x 240 mm	MORSETTO
150303	C	Di legno	70 x 170 mm	MORSETTO
150304	D	Di legno	70 x 200 mm	MORSETTO

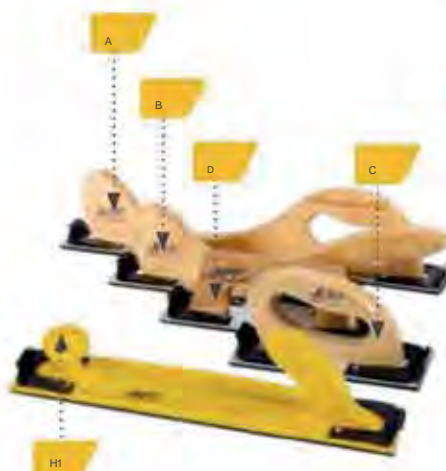

## APP P100

### Contentore ausiliario in HDPE da 100 ml con applicatore

Il contenitore ausiliario APP P100 con applicatore con una capacità di 100 ml è realizzato in plastica HDPE resistente alla maggior parte dei liquidi. Il contenitore è dotato di un innovativo applicatore a goccia che consente la misurazione precisa del suo contenuto. IT è caratterizzato da elevata elasticità e resistenza alla compressione. Il tappo a vite consente di fissare saldamente il liquido contro la fuoriuscita e la manopola consente un dosaggio preciso. Il prodotto è destinato allo stoccaggio della maggior parte dei liquidi chimici utilizzati nell'industria delle vernici.

APP N.	Colore	Volume
250224	trasparente	100 ml



## APP TPP20

### Contentore vernice per ritocchi

Il contenitore per vernice per ritocchi APP TPP20 2in1 è un prodotto destinato alla conservazione di vernice o trasparente dotato di un pennellino per eseguire i ritocchi e di un rapidografo. Il flacone 2in1, grazie ad uno speciale ago, permette l'applicazione di una linea spessa e costante su qualsiasi punto della carrozzeria dell'auto.

### VANTAGGI

- piccolo volume - 20 ml • confezione 2w1
- sfera di vetro per facilitare la miscelazione
- pennello per un'applicazione precisa
- rapidografo per il riempimento dei graffi
- forma ergonomica (imitazione di un pennarello) • può essere appeso
- cappuccio con protezione ago

APP N.	Descrizione	Volume	Unità di vendita
250226	2 in 1	20 ml	pacchetto, 10 pezzi.





## APP TPB20

Contenitore vernice per ritocchi con pennello e sfera di miscelazione

Il contenitore vernice per ritocchi APP TPB20 è un prodotto destinato alla conservazione di vernice o trasparente, dotato di un pennello per eseguire i ritocchi e di una sfera di metallo per miscelare accuratamente il contenuto del contenitore. Il pennello è realizzato in setole sintetiche, è molto delicato ed è progettato per un'applicazione precisa.

### VANTAGGI

- piccolo volume - 50 ml •
- tappo a vite per una maggiore tenuta
- sfera di metallo per facilitare la miscelazione
- pennello per un'applicazione precisa

APP N.	Volume	Unità di vendita
250227	50 ml	conf. 100 pz.
250237	50 ml	conf. 10 pz.



## APP Micro Pennello

Pennelli per ritocchi in stick con applicatore

Le APP Micro Brush sono bastoncini usa e getta per eseguire ritocchi alla vernice. I bastoncini sono realizzati in plastica e l'applicatore di vernice è realizzato in tessuto non tessuto. I bastoncini APP Micro Brush sono progettati per applicare qualsiasi tipo di vernice o trasparente durante l'esecuzione di riparazioni di piccole scheggiature nel rivestimento di vernice.

### VANTAGGI

- materiale applicatore antipolvere
- tre diverse dimensioni dell'applicatore: 1,0 mm - bianco, 1,5 mm - giallo, 2,0 mm - blu
- applicazione precisa di vernice e vernice •
- forma ergonomica e peso ridotto • confezione ermeticamente sigillata

APP N.	Colore	Dimensioni	Unità di vendita
250228	bianco	1,0 mm	pacchetto, 100 pezzi
250229	giallo	1,5 mm	pacchetto, 100 pezzi
250230	blu	2,0 mm	pacchetto, 100 pezzi



## APP ZPW

Set di pennelli per ritocchi

Spazzole in setola naturale.

APP N.	Descrizione	Unità di vendita
250008	per riparazioni molto piccole e precise di difetti di verniciatura	impostare, 3 pezzi



## APP PPL

Pennello piatto in PCV

Spazzole in plastica resistente ai diluenti per l'applicazione della sigillatura masse.

APP N.	Descrizione	Peso/dimensioni
250005	piatto	25 mm
250006	piatto	36 mm
250007	piatto	50 mm





- APP SZP 1L

### Nebulizzatore di solvente con pompa

L'irroratore consente un notevole risparmio di rimozione e la sua distribuzione uniforme sulla superficie pulita della carrozzeria dell'auto.

APP N.	Descrizione
251100	La pompa irroratrice è chimicamente resistente agli effetti dei solventi <small>dispositivi di rimozione.</small>



- APP ZU set

### Set di guarnizioni per spruzzatore SZP 1L

Il set è destinato alla sostituzione periodica delle guarnizioni di fabbrica usurate dallo sfruttamento naturale e dai danni causati dall'utilizzo di solventi aggressivi (es. NITRO) nell'irroratrice.

APP N.	Colore	pezzi
251101	verde	o-ring 36,0 x 4,0 - 1 pz. o-ring 14,0 x 3,5 - 1 pz. o-ring 3,0 x 2,7 - 1 pz. o-ring 5,0 x 1,5 - 3 pz. sigillo - 1 pz.



- APP SDD

### Nebulizzatore per detersivi e acqua

Il vantaggio dell'utilizzo dello spruzzatore è la possibilità di applicare rapidamente miscele di detersivi e acqua su grandi superfici.

APP N.	Materiale	Volume	Unità di vendita
251106	SU	1,0 l	pz.



- APP B-Collo

### Bottiglia collo lungo + tappo

APP B-Neck è una bottiglia ergonomica a collo lungo con tappo incluso, realizzata in polietilene PE, con una capacità di 1,0 L. La bottiglia è progettata per contenere tutti i tipi di detersivi e acqua. L'APP B-Neck è compatibile con i trigger disponibili nell'offerta AP (APP n. 251102 e 251103)

APP N.	Materiale	Volume	Unità di vendita
251112	SU	1,0 l	pz.



- APP trigger 1

### Pompa irroratrice

Un irroratore manuale ad azione singola, destinato a detersivi, acqua e prodotti chimici non aggressivi. È caratterizzato da un'altissima qualità ed efficienza di fabbricazione.

La potenza della pompa è di ca. 1,20 ml di liquido.

APP N.	Descrizione
251102	Lo spruzzatore è dotato di un ugello con angolo di spruzzo regolabile. È perfetto per lavori di dettaglio con soluzioni diluite. Il tubo di aspirazione è dotato di un filtro per liquidi



## APP trigger 2

Pompa irroratrice

Un moderno spruzzatore manuale progettato per l'applicazione e la dispersione di liquidi, comprese le soluzioni di detersivi, e per l'applicazione di prodotti per la cura dell'auto

### VANTAGGI

- guarnizione in viton con elevata resistenza agli effetti di agenti chimici aggressivi
- costruzione della pompa a doppia azione – pompe durante il movimento della leva in entrambe le direzioni (spingi e rilascia)
- ugello regolabile che permette di cambiare il flusso da focalizzato ad altamente disperso
- filtro installato per il liquido pompato
- durata ca. 40000 cicli di lavoro (parametro determinato durante il lavoro con acqua demineralizzata)



APP N.	Descrizione
251103	potenza della pompa in due movimenti – con e senza liquido

## APP AD 3000

Nebulizzatore a pressione con lancia

L'irroratrice a pressione con lancia AD 3000 3L è un dispositivo professionale per il lavaggio, la pulizia, la decontaminazione, la neutralizzazione e l'applicazione di impregnanti e altri composti chimici contenenti acidi e sostanze corrosive. La guarnizione in viton incorporata non è reattiva agli agenti chimicamente aggressivi e non è neutra.



APP N.	Descrizione
251109	È destinato all'applicazione di detersivi su grandi superfici, ad es. carrozzerie di automobili, pavimenti di officine. Non è compatibile con detersivi per vernici, ad es. W900.

## NTools CS 12

Kit per la pulizia della pistola a spruzzo in 12 parti

Un kit per la pulizia della pistola a spruzzo comprensivo di spazzole, ciuffi e bacchette per la pulizia.



APP N.	Quantità di elementi	Unità di vendita	pacco col.
250103	12 pezzi	pezzo	pezzo

## NTools CS 22

Kit per la pulizia della pistola a spruzzo in 22 parti

Un kit per la pulizia della pistola a spruzzo che include spazzole, ciuffi e bacchette per la pulizia.



APP N.	Quantità di elementi	Unità di vendita	pacco col.
250105	22 pezzi	pezzo	pezzo

- **Coppa a vite APP DIN 45**

Tappo dosatore con rubinetto

L'APP Screw Cup DIN 45 (diametro interno ingresso 34,5 mm) è un tappo dosatore con rubinetto da utilizzare con taniche da 5 L e 10 L per erogare concentrati, che facilita il versamento di liquidi da grandi contenitori.

APP N.	Descrizione
220198	Il cappuccio è dotato di una guarnizione interna che fissa ulteriormente il contenitore.



- **Coppa a vite APP DIN 51**

Tappo dosatore con rubinetto

L'APP Screw Cup DIN 51 (diametro interno di ingresso 43,6 mm) è un tappo dosatore con rubinetto da utilizzare con taniche da 5 L e 10 L per erogare concentrati, che facilita il versamento di liquidi da grandi contenitori.

APP N.	Descrizione
220196	Il cappuccio è dotato di una guarnizione interna che fissa ulteriormente il contenitore.



- **Coppa a vite APP DIN 61**

Tappo dosatore con rubinetto

L'APP Screw Cup DIN 61 (diametro ingresso interno 48,5 mm) è un tappo dosatore con rubinetto da utilizzare con taniche da 25 L e 30 L per erogare concentrati, che facilita il versamento di liquidi da grandi contenitori.

APP N.	Colore/Opzione
220199	Il cappuccio è dotato di una guarnizione interna che fissa ulteriormente il contenitore.



- **Prodotto in uso**



## APP SK Set

Raschietto per la pulizia del parabrezza dell'auto + set di lame (100 pz.)

Il raschietto è realizzato in acciaio inossidabile e viene fornito con un set di 100 lame facilmente sostituibili. È dotato di uno speciale blocco che protegge la lama dallo spostamento durante il lavoro. Lo strumento è destinato alla rimozione di contaminanti molto secchi e appiccicosi, come vernice, stucco, colla, ecc. da vetro o altre superfici lisce.

APP N.	Descrizione	Unità di vendita
250110	lame di	-
250111	ricambio raschietto 39 x 19 mm	pacchetto. 100 pezzi



APP 250111



APP 250110

## NTools CUT X

Lama da taglio professionale

Il coltello NTools CUT-X è uno strumento consigliato per tutti i tipi di lavori di produzione, magazzino, officina o assemblaggio. La lama permette di tagliare materiali di vario spessore e resilienza, inclusi materassini insonorizzanti, pelle, gomma, carta o plastica sottile.

Le lame sono realizzate in metallo e alluminio e gli involucri sono inoltre rivestiti in gomma per garantire una presa sicura e proteggerli da danni accidentali. L'NTools Cut-X è dotato di un caricatore integrato per 5 pezzi di lame sostituibili e di un blocco lama che protegge dall'apertura accidentale.

APP N.	Peso 230	Dimensioni	Unità di vendita
250120	g	170 x 50 x 27 mm	pz.



## NTools C 18

Lame di coltelli di ricambio

C-18 sono lame di ricambio di alta qualità per i coltelli NTools. Sono realizzati in acciaio per utensili e sono caratterizzati da una lunga durata e da una maggiore durezza. Devono la loro straordinaria affilatura a un tagliente affilato al laser su tre piani, che garantisce precisione e facilità di taglio. Le lame sono destinate al taglio di materiali di vario spessore e resilienza, inclusi materassini insonorizzanti, pelle, gomma, carta, lamina e cartone o plastica sottile.

APP N.	Peso 230	Dimensioni	Unità di vendita
250125	g	170 x 50 x 27 mm	pz.





## • APP GCX

### Spugna di cellulosa pressata

Una spugna altamente assorbente destinata al lavoro con composti detergenti e paste opacizzanti.

APP N.	Colore	Dimensioni	Unità di vendita
220201	giallo	110 x 35 x 5 mm	pz.



## • APP G1

### Spugna per lavaggio carrozzeria

Una spugna resistente, priva di CFC, di grandi dimensioni e ad alto assorbimento per usi generici.

APP N.	Colore	Dimensioni	Unità di vendita
220205	giallo	180 x 120 x 60 mm	pz.



Corpo



## • APP S2

### Spugna morbida per la rimozione degli insetti

Una spugna morbida, sintetica, a bassa schiuma con pori aperti. Grazie alla sua struttura è aggressivo alle macchie e allo sporco, ma delicato anche sulle superfici delicate. Può essere tranquillamente utilizzato su superfici laccate.

APP N.	Colore	Dimensioni	Unità di vendita
220211	giallo	165 x 110 x 55 mm	pz.



Sfinestre

Corpo



## • APP G3

### Spugna dura per la pulizia di rivestimenti e tappezzeria

Spugna per rimuovere le macchie persistenti da rivestimenti e tappezzeria di autoveicoli.

APP N.	Colore	Dimensioni	Unità di vendita
220215	giallo	110 x 80 x 50 mm	pz.



• NTools HKS Deluxe Estrusore

manuale per cartucce da 310 ml NTools HKS

Estrusore manuale per l'estrusione di masse adesive e sigillanti in imballaggi tipo cartuccia di plastica e alluminio con una capacità massima di 310 ml. È dotato di un trasferimento 12:1 che facilita l'estrusione regolare di masse altamente viscoso.

> VANTAGGI

- telaio in tubo rotante •
- meccanismo a cricchetto rinforzato •
- struttura interamente in metallo • destinato a prodotti molto densi • Trasferimento 12:1

APP N.	Descrizione
110002	trasferimento 12:1 / cartuccia volume massimo 310 ml



• NTools APL

Estrusore manuale per 2 cartucce da 25 ml

NTools APL è un applicatore manuale per l'estrusione simultanea e precisa (1:1) di cartucce con una capacità di 2 x 25 ml. Ci sono punte di miscelazione dedicate per l'estrusore disponibili nell'offerta APP (n. 220622).

APP N.	Descrizione
220623	per cartucce 2 x 25 ml



• APP NTW 32

Piccoli consigli di miscelazione

Consigli per la miscelazione di prodotti chimicamente induriti.

APP N.	Unità di vendita
220622	pacchetto, (12 pz.)



• NTools SG 1002

Pistola per verniciatura a spruzzo

La pistola a spruzzo NTools SG 1002, grazie ai parametri operativi della sua testa e al moderato fabbisogno di aria compressa, è destinata a molte aree di lavoro nelle applicazioni di produzione e assistenza.

> Destinato all'applicazione a spruzzo di: • primer e basi

- basi riempitive
- vernici acriliche e poliuretaniche
- vernici incolori • vernici diluibili in acqua

APP N.	Descrizione	Opzione	Ugello
161914	serbatoio	HVLP	d1,4
161917	superiore serbatoio superiore	HVLP	d1,7
639881	serbatoio a gravità NTools ZOP 6	-	-
639101 APP FF 10 Filtro vernice (filtro)	-	-	-
639945	NTools UK 1 chiave per ugelli	-	-



## • NTools SG 828

Pistola a spruzzo

La pistola a spruzzo NTools SG 828, grazie ai parametri operativi della sua testa e al moderato fabbisogno di aria compressa, è destinata a molte aree di lavoro nelle applicazioni di produzione e assistenza.

➤ Destinato all'applicazione a spruzzo di: • primer e basi

- basi riempitive
- vernici acriliche e poliuretaniche
- vernici incolori • vernici diluibili in acqua

APP N.	Descrizione	Opzione	Ugello
161933	serbatoio superiore	HVLP	d1,3
161934	serbatoio superiore	HVLP	d1,4
161935	serbatoio superiore	HVLP	d2,0
161936	serbatoio superiore	HVLP	d,2,5
639881	serbatoio a gravità NTools ZOP 6	-	-
639101	APP FF 10 Filtro vernice (filtro)	-	-
639945	NTools UK 1 chiave per ugelli	-	-



## • NTools PM

Pistola a spruzzo per massa sigillante

Pistola NTools PM per l'applicazione a spruzzo, monocomponente, di polimero, su masse sigillanti (MS – Polymer) in confezioni a cartuccia del volume massimo di 310 ml. Consente di ricreare il modo di fabbrica, la sigillatura spruzzo di cordoni di saldatura o connessioni saldate. La pistola a spruzzo può essere utilizzata per ottenere una trama di tipo tratteggiato ed inoltre estrarre rotoli di massa polimerica.

### VANTAGGI

- costruzione basata su una classica pistola a spruzzo con contenitore sotto pressione
- campo di regolazione molto ampio
- non necessita di lavaggio dopo un'adeguata preparazione per lo stoccaggio
- il set contiene una testa di estrusione con filettatura per il montaggio degli ugelli fornita separatamente

Descrizione	
110501	confezioni a cartuccia con un volume massimo di 310 ml



## • NTools BS 2

Pistola a pressione di manutenzione

La pistola a spruzzo NTools BS2 con ugello da 1,7 mm e contenitore a pressione inferiore è progettata per l'applicazione rapida e a spruzzo di preparati per la protezione dalla corrosione della carrozzeria e dagli urti delle pietre, come ghiaia, masse bituminose e cere. L'aerografo prevede la regolazione del materiale spruzzato tramite un perno e tramite la regolazione della pressione di lavoro nel serbatoio. I serbatoi a pressione sono compatibili con le tipiche confezioni monouso da 1,0 L con filettatura 42 x 3 mm o possono essere utilizzati singolarmente.

### VANTAGGI

consente di lavorare con prodotti molto densi massima gamma di regolazione dei parametri di spruzzatura consente di ottenere una miscela precisa di cera e aria prima dell'iniezione in profili chiusi il set contiene una sonda con un diametro di 6 mm e una lunghezza di 1,5 m e tre ugelli intercambiabili cooperanti per lavorare con la cera all'interno dei profili chiusi: ugello dritto con getto circolare, un ugello dritto con getto conico ed un ugello angolare con un ruscello piatto

Descrizi	
110105N	pistola / Ugello 1,7 mm
110107	sonda flessibile per protezione anticorrosione di profili chiusi



APP 110105N



APP 110107

## • NTools RA/1

Pistola a spruzzo per l'applicazione di prodotti preservanti. La pistola a spruzzo e aspirazione NTools RA/1 è progettata per l'applicazione a spruzzo di preparati per la protezione della carrozzeria dell'auto da urti di pietre, masse bituminose e cere. La pistola è dotata di un ugello regolabile che consente di regolare la quantità di massa spruzzata da zero alla quantità massima corrispondente alla pressione di lavoro data. Questo meccanismo consente di ottenere varie trame per il fissaggio di davanzali laterali e la sigillatura di connessioni saldate.



### > VANTAGGI

- ugello regolabile • per iniezione di cera, dotato di una sonda con una lunghezza di 0,5 m con ugello a getto circolare
- durata e peso ridotto • adatto per le tipiche confezioni usa e getta da 1 litro (1-2 kg) con filettatura 42 x 3 mm

APP N.	Descrizione
110101	sonda flessibile 0,5 m / la pistola è adatta per confezioni da 1 litro

## • NTools PS6 Pistola per body con sonda

Pistola e aspirazione NTools PS6 per l'applicazione a spruzzo di preparati protettivi della carrozzeria dall'impatto di pietre, masse bituminose e cere.

### > VANTAGGI

- dispone di una sonda per l'iniezione di cera
- peso ridotto adatto per le tipiche confezioni usa e getta da 1 litro con un filo

APP N.	Descrizione
110104	la pistola è adatta per confezioni da 1 litro



## • NTools PWW 400

Estrusore pneumatico multiuso per cartucce da 310 ml e buste da 400 ml con pistone telescopico

NTools PWW 400 è un estrusore a pistone e una pistola a spruzzo per sigillare le masse in un unico strumento. È destinato all'applicazione di masse sigillanti a spruzzo in confezioni a cartuccia con una capacità massima di 310 ml. Consente la ricreazione di strutture tipo "scaglia / treccia" di fabbrica di guarnizioni a spruzzo su cordoni di saldatura o connessioni saldate a caldo. La pistola può essere utilizzata per ottenere una texture tratteggiata ed estrarre con estrema precisione rotoli di sigillante da qualsiasi tipo di massa confezionata in una cartuccia o in un sacchetto con una capacità fino a 400 ml.

### > VANTAGGI

- pistone telescopico che consente un'estrusione molto precisa
- una serie di ugelli sostituibili e regolatori che consentono di ottenere molte texture spray pneumatiche • costruzione corta e compatta • facile da mantenere e pulire

### > DATI TECNICI

APP N.	110505N
Descrizione	NTOOLS PWW 400 max cartuccia/busta 400 ml
Pressione di esercizio	6-8 bar
max. pressione	10 bar
Consumo d'aria Aria	220 l/min
compres- -giunto	1/4" (filettatura esterna)
Rumorosità	70 dB(A)
Lunghezza	395 x 220 mm
Diametro	64 mm
Masas	1,24 kg





## • NTools D

### Ugello di lavoro per NTools PWW 400

Gli ugelli di lavoro sono un elemento essenziale delle pistole NTools PWW 400 per l'esecuzione a spruzzo di guarnizioni di tipo "scale / braid" e rivestimenti "tratteggiati" che proteggono dagli urti delle pietre. Possono essere lavati con solventi per la pulizia degli utensili.

#### ➤ NTools DW - APP Nr 110505WK

NTools DW è un ugello interno multiuso per sigillare l'estrusione di massa. È dotato di una filettatura per il collegamento con un pacchetto di sigillante a cartuccia in plastica o alluminio.

Colore dell'ugello: bianco trasparente.

#### ➤ NTools DR - APP Nr 110505ZR

NTools DR (Renault) è un ugello ad aria esterno, multiuso, lungo per la pistola NTools PWW 400, collegato all'ugello di massa NTools DW e montato sul corpo della pistola. Consente di ottenere una pista sigillante pulita senza sfilacciamenti laterali, utilizzando una piccola e media quantità di massa. Attraverso la formazione della punta e l'accorciamento della lunghezza, l'ugello consente di creare molte texture diverse.

Colore ugello - nero.

#### ➤ NTools DWV - APP Nr 110505ZV

NTools DWV (VW) è un ugello ad aria corto esterno multiuso per la pistola NTools PWW 400, collegato all'ugello di massa NTools DW e montato sul corpo della pistola. Consente di ottenere solo una traccia di sigillante grossolana e sfilacciata utilizzando una grande e grandissima quantità di massa.

In situazioni di emergenza permette di estrarre masse da buste.  
Colore ugello - nero.

APP N.	Descrizione	Opzione	Tipo di ugello
110505WK	cartuccia	interna	bianca
110505ZR	lunga corta	esterno	Renault
110505ZV		esterno	VW



APP 110505WK



APP 110505ZR



APP 110505ZV

## • NTools CSG II 245 RP

### Estrusore pneumatico per cartucce da 310 ml e buste da 300-400 ml

L'estrusore pneumatico NTools CSG II 245 RP è progettato per l'estrusione di masse adesive e sigillanti in confezioni a cartuccia con una capacità massima di 310 ml in plastica o alluminio e buste da 400 ml. L'estrusione della massa avviene tramite aria compressa che agisce direttamente sullo stantuffo della cartuccia. La pistola è dotata di una valvola differenziale che aumenta il comfort di lavoro.

#### ➤ VANTAGGI

- ottima ergonomia
- elevata precisione di estrusione
- il rilascio del grilletto provoca l'arresto immediato del flusso • telaio corto

APP N.	Descrizione
110402	volume massimo cartuccia/sacchetto 300 - 400 ml



## • NTools CSG II 400 RP

### Estrusore pneumatico per buste da 300 - 600 ml

L'estrusore pneumatico NTools CSG II 400 RP è progettato per l'estrusione di masse adesive e sigillanti in buste con una capacità massima di 600 ml. L'estrusione della massa avviene tramite aria compressa che agisce direttamente sullo stantuffo della cartuccia. La pistola è dotata di una valvola differenziale che aumenta il comfort di lavoro.

#### ➤ VANTAGGI

- ottima ergonomia
- elevata precisione di estrusione
- il rilascio del grilletto provoca l'arresto immediato del flusso • camera di estrusione molto ampia

APP N.	Descrizione
110413	volume massimo cartuccia/sacchetto 300 - 600 ml



## • NTools RC/N

Estrusore pneumatico per cartucce da 310 ml

L'estrusore pneumatico NTools RC/N è destinato all'estrusione di masse adesive e sigillanti monocomponenti da confezioni di plastica o alluminio a cartuccia con una capacità massima di 310 ml. L'estrusione della massa avviene tramite aria compressa che agisce direttamente sullo stantuffo della cartuccia.



### > VANTAGGI

- durevole e facile da usare
- il rilascio del grilletto provoca l'arresto immediato del flusso di massa
- costruzione leggera e compatta
- basso fabbisogno di aria compressa

APP N.	Descrizione
110401	volume massimo cartuccia 310 ml

## • APP MTL 1

Ugello con guida per cartucce da 310 ml

APP MTL 1 è un ugello destinato all'uso con cartucce in alluminio e plastica. Consente l'applicazione di massa saldante a forma di mezzo rotolo con larghezza da 6 a 13 mm. È dotato di due guide che consentono di selezionare la distanza desiderata del sigillante applicato dal bordo dell'elemento. L'ugello garantisce una guida stabile dell'estrusore e un'applicazione di massa il più vicino possibile all'applicazione di fabbrica.



### > VANTAGGI

- prodotto monouso
- compatibilità con varie filettature di montaggio
- stabilizza l'estrusione di utensili pneumatici ed elettrici

APP N.	Descrizione	Colore
110601	di una cartuccia	grigio
110603	chiusa in una cartuccia aperta	bianca

## • APP DK 40

Ugello con guida per cartucce da 310 ml

APP DK 40 è un ugello studiato per l'utilizzo con cartucce in alluminio e plastica. Consente l'applicazione di masse sigillanti fino a una larghezza di 40 mm. L'ugello può essere ridotto a 20 mm. La scala in rilievo facilita l'ottenimento della larghezza desiderata.



### > APPLICAZIONE

- replicazione dei modelli di massa presenti sulla carrozzeria
- unione di pannelli di carrozzeria
- conservazione, ad es., di passaruota, pavimenti dei veicoli

APP N.	Descrizione	Colore	Unità di vendita
110606	ditrichia	Nero	pacchetto. 5 pezzi
110607	manico	Nero	pacchetto. 5 pezzi

APP 110606



APP 110607

## • NTools HKS

Estrusore manuale per cartucce da 310 ml

NTools HKS estrusore manuale per l'estrusione di masse adesive e sigillanti in imballaggi di tipo cartuccia di plastica e alluminio con una capacità massima di 310 ml. È dotato di un trasferimento 7:1 che facilita l'estrusione regolare di masse altamente viscosi.



### > VANTAGGI

- struttura leggera, struttura interamente in metallo
- destinato all'estrusione di prodotti densi
- Trasferimento 7:1

APP N.	Descrizione
110001	trasferimento 7:1 volume massimo cartuccia 310 ml

## NTools PSM50

- Smerigliatrice pneumatica eccentrica d50/3 per piccole superfici d50/3

La NTools PSM50 è una mini smerigliatrice pneumatica eccentrica progettata per lavorare in aree difficili da raggiungere e applicazioni nella rettifica di bordi e cerchi. Il disco di lavoro fissato con velcro è compatibile con i dischi abrasivi APP KR 50.

### VANTAGGI

- costruzione compatta e affidabile
- grilletto a due stadi • ottimo bilanciamento • livello di rumore e vibrazioni accettabile • basso fabbisogno di aria compressa
- impugnatura ergonomica gommata che garantisce presa sicura, comfort e precisione durante il lavoro prolungato
- cuscinetti e pale della turbina durevoli • blocco del grilletto che impedisce l'attivazione accidentale

### CONTENUTO DELLA CONFEZIONE

- Smerigliatrice NTools PSM50
- Disco di lavoro NTools TR50 Velcro (APP n. 150544).
- Connettore rapido NTools ZL 4
- Olio per utensili pneumatici NTools PNT 30
- chiave di smontaggio disco di lavoro • manuale di istruzioni e scheda di garanzia

### DATI TECNICI

APP N.	139200N
Pressione lavorativa	Solo 6,0-6,3
Consumo di aria	52,95 l/min
Frequenza di vibrazione	fino a 15000 giri/min
Ictus	3 mm
Disco di lavoro	d50 Velcro
Montaggio del disco di lavoro	5/16" UNF
Collegamento dell'aria	1/4" NPT
Il peso	0,71 kg
Rumore	87/97 dBA

CE



## NTools PSM30

### Smerigliatrice a vibrazione pneumatica d30/1,5 per la rimozione di inclusioni NTools

PSM30 è una mini smerigliatrice a vibrazione pneumatica progettata per rimuovere inclusioni e altra contaminazione dalla superficie della vernice polimerizzata e lavorare su piccoli graffi. Può essere utilizzato per la levigatura accurata di bordi e cerchi e per lavori con aree difficili da raggiungere.

### VANTAGGI

- il movimento di vibrazione con una corsa di 1,5 mm per P15000 o P2000 consente rapidità ripristino della brillantezza (rilucidatura) sulla superficie lavorata
- ottimo equilibrio
- grilletto a due stadi
- basso fabbisogno di aria compressa • impugnatura ergonomica gommata che garantisce presa sicura, comfort e precisione durante il lavoro prolungato
- basso livello di rumorosità e vibrazioni
- cuscinetti e pale della turbina durevoli • blocco del grilletto che impedisce l'attivazione accidentale
- due robusti dischi di lavoro d30/M10, uno fissato con adesivo, compatibile con le pastiglie APP MX e APP PSK, e con chiusura in velcro, per lavorare con le pastiglie in velcro APP MXR

### CONTENUTO DELLA CONFEZIONE

- Smerigliatrice NTools PSM30
- due dischi di lavoro: NTools TR30 C/Velcro (APP n. 150540)
- NTools ZL 4 connettore rapido
- Olio per utensili pneumatici NTools PNT 30
- manuale di istruzioni e scheda di garanzia

### DATI TECNICI

APP N.	139210N
Pressione lavorativa	Solo 6,0-6,2
Consumo di aria	17,55 l/min
Frequenza di vibrazione	fino a 7500 giri/min
Ictus	1,5 mm
Disco di lavoro	d30 Velcro i d30 adesivo
Montaggio del disco di lavoro	M10
Collegamento dell'aria	1/4" NPT
Il peso	0,87 kg
Rumore	87/97 dBA

CE



## • NTools PSK

### Smerigliatrice pneumatica rotativa con porta morsetto per perni da 6 mm

La NTools PSK è una mini smerigliatrice pneumatica rotativa ad alta velocità progettata per lavorare su piccole superfici e in aree difficili da raggiungere durante la molatura di metallo, plastica, legno, ecc. Il supporto del morsetto è compatibile con i perni d6 per il montaggio di NTools Fast Lock Disco di lavoro TM d50 (APP N. 06FLU0002).

### > VANTAGGI

- costruzione compatta e affidabile
- grilletto a due stadi
- ottimo equilibrio • livello di rumorosità e vibrazioni accettabile • basso fabbisogno di aria compressa • impugnatura ergonomica gommata che garantisce una presa sicura, confort e precisione durante il lavoro prolungato
- cuscinetti durevoli e pale della turbina
- blocco del grilletto che impedisce l'attivazione accidentale

### > VOLUME IMBALLO

- Smerigliatrice NTools PSK
- Connettore rapido NTools ZL 4
- Olio per utensili pneumatici NTools PNT 30
- due chiavi di bloccaggio portapinzina
- manuale di istruzioni e scheda di garanzia

### > DATI TECNICI

APP N.	139102N
Pressione lavorativa	Solo 6,0-6,3
Consumo di aria	53,8 l/min
Velocità di rotazione	fino a 20000 giri/min
Ictus	1,5 mm
Montaggio del disco di lavoro	porta morsetto 6 mm (1/4")
Collegamento dell'aria	1/4" NPT
Il peso	0,63 kg
	74,5/87,5 dBA

CE



## • NTools PSRN 2

### Smerigliatrice pneumatica per rimozione ruggine e adesivi

NTools PSRN 2 Levigatrice con sistema di scarico per la rimozione di stucco, ruggine, adesivi con nastri a spazzole flessibili che si adattano facilmente ai bordi e alla forma del corpo. Gli elementi puliti con le spazzole hanno un aspetto simile ad effetti di levigatura mentre la superficie pulita non risulta deformata. Rispetto ai tradizionali dischi abrasivi, la smerigliatrice garantisce una maggiore efficienza. Il set include: smerigliatrice; Nastro a spazzola in metallo - 3 diversi tipi: grosso - 23 mm di larghezza; d103 mm; Filo da 0,5 mm; Medio: 23 mm di larghezza; d103 mm; Filo da 0,5 mm; Finitura: larghezza 23 mm; d103 mm; Filo da 0,5 mm; Adattatore per spazzole da 23 mm; Disco abrasivo da 100 mm con adattatore; Disco per la rimozione di nastri e adesivi con adattatore (d103mm esterno e d30mm interno).

### > VANTAGGI

- valvola a farfalla per il controllo della velocità di rotazione per una velocità operativa ottimale nell'intervallo 0-4000 giri/min • un'ampia gamma di accessori:
  - spazzole a ruota in filo metallico
  - dischi abrasivi
  - disco rigido gommatoche rimuovono rapidamente vecchie vernici, corrosione, vernici a spruzzo, stucchi, nastri adesivi e adesivi, nonché residui di colla relativi agli emblemi.

### > VOLUME IMBALLO

- smerigliatrice pneumatica
- Spazzola per ruote a filo grosso: Larghezza: 23 mm; ø103 mm; filo 0,7 mm (APP n. 139933)
- Spazzola per ruote a filo fine, Larghezza: 23 mm; ø103 mm; Filo 0,5 mm (APP n. 139935)
- disco abrasivo 100 mm + adattatore diam. esterno. ø103 mm, diam. interno ø30 mm (APP n. 139931)
- disco per rimozione nastro e adesivo, + adattatore, diam. esterno. ø103 mm, diam. interno ø30 mm (APP n. 139930)
- contenitore di plastica
- chiave piatta
- Adattatore per filettatura 5/16" - 24 giri per filettatura M4 x1
- attacco rapido 1/4"
- chiave a brugola

### > DATI TECNICI

APP N.	139352P
Pressione lavorativa	6,2 bar
Consumo di aria	99 l/min
Velocità di rotazione	4000 giri/min
Potenza in uscita	373/0,5 kW/CV
Collegamento dell'aria	1,4"
Livello di rumore	104,1 dB(A)
Livello di vibrazione	1,8 m/s <sup>2</sup>
Il peso	1,4 kg

CE





## • NTools PZSS

### Kit taglio parabrezza pneumatico per auto

NTools PZSS è un kit di attrezzi progettato per la sostituzione professionale e rapida dei parabrezza delle auto utilizzando lame progettate e sagomate appositamente per tale scopo. Il kit comprende un coltello pneumatico e un set di 5 lame variegate per dimensioni e forma. Inoltre, il kit è completato da due ventose con un diametro di 115 mm e da una cintura con morsetto per estrarre e trasportare i vetri tagliati. Il kit è confezionato in una robusta valigetta di plastica.

### > VANTAGGI

- 5 lame diverse per dimensioni e forma
- corsa di 3 mm ed elevata velocità di lavoro della lama fino a 20000 cicli/m
- 2 ventose articolate bilaterali con un diametro di 115 mm e un morsetto per l'estrazione e il trasporto di lastre di vetro tagliate



### > DATI TECNICI

Tipo	NTools PZSS
Indice	139570N
Pressione di esercizio [bar]	6,2 bar
Consumo d'aria [l/min]	113 l/min
Colpi a vuoto [BPM]	20.000 cicli/min
Potenza [kW/HP]	0,33 KM
Corsa [mm]	3 mm
Presa d'aria	1/4"
Uscita aria	indietro
Impugnatura di lavoro con	5/16"-24
filettatura Rumorosità: a vuoto / in	78 / 89 dB(A)
funzione Lunghezza coltello Peso	195 mm
coltello Lama (5 pz.)	0,97 kg
	57 / 90 / 50 / 35 / 24 mm
Ventose (2 pz.)	ø115 mm
Cintura con fibbia	4,5 m



Il coltello (sega) è compatibile con le lame tagliavetro disponibili nell'offerta APP:

APP N.	Nome del prodotto	Lunghezza	Foto
139910* APP ODS 1	Lama dritta per sega per il taglio del vetro	57 mm	
139911* APP ODS 2	Lama dritta per sega per il taglio del vetro	90 mm	
139912	APP ODS 3 Lama uncinata per sega per il taglio del vetro	18 mm	
139913	APP ODS 4 Lama uncinata per sega per il taglio del vetro	36 mm	
139914	APP ODS 5 Lama uncinata per sega per il taglio del vetro	60 mm	
139915	APP ODS 6 Lama uncinata per sega per il taglio del vetro	90 mm	
139916* APP ODS 7	Lama curva sottile per sega per il taglio del vetro	50 mm	
139917	APP ODS 8 Lama dritta per sega per il taglio del vetro	8 mm	
139918* APP ODS 9	Lama dritta per sega per il taglio del vetro	35 mm	
139919	APP ODS 10 Lama dritta, sottile e seghettata per sega per il taglio del vetro	35 mm	
139920	APP ODS 11 Lama curva e sottile per sega per il taglio del vetro	35 mm	
139921* APP ODS 12	Lama uncinata per sega per il taglio del vetro	24 mm	

\*Lame incluse nel kit NTools PZSS.

## • NTools PW

### Trapano pneumatico 3/8"

NTools PW è un trapano pneumatico leggero progettato per lavori di riparazione professionale di carrozzeria, officina, industria, montaggio e falegnameria. È adatto per lavori prolungati sotto carico pesante, inclusi foratura, levigatura e fresatura di aperture in acciaio, ghisa, bronzo, rame, leghe leggere, plastica e legno. Il motore pneumatico di alta qualità garantisce un basso livello di rumorosità e vibrazioni. Un morsetto per trapano autobloccante professionale di marca Jacobs garantisce una presa forte e consente la sostituzione facile e rapida di trapani, frese o dischi montati su perno.

### > VANTAGGI

- costruzione del motore efficiente e semplice, resistente all'usura
- la trasmissione epicicloide multistadio garantisce stabilità di rotazione e l'opportuna potenza di "avviamento".
- Il morsetto Jacobs autobloccante consente una rapida sostituzione di trapani, frese o dischi montati su perno • elevata velocità di rotazione: la punta raggiunge fino a 3200 giri/min, il che rende la perforazione efficiente e rapida
- funzione di cambio senso di rotazione (destra/sinistra) tramite un comodo interruttore a pulsante



	NTools PW
Digitare APP NO.	139610N
Pressione di esercizio [bar]	6,2
Consumo d'aria [l/min]	113
Regime del minimo [rpm]	3.200
Potenza [kW/HP]	0,33
Raccordo rapido per aria compressa	1/4"
Impugnatura per trapano (JACOBS®)	3/8"-24
Rumorosità: inattivo/in funzione	89/100
Uscita aria	-----
Lunghezza [mm]	185
Peso [kg]	1,15

CE



## • NTools PPT

### Lima da nastro pneumatica

NTools PPT è una lima da nastro pneumatica professionale progettata per l'uso con nastri abrasivi senza fine da 10 x 330 mm. Funziona alla grande sia nella precisione che nella rettifica grossolana. Grazie alla sua struttura specifica, si adatta perfettamente alla rettifica precisa ed efficace di aree ristrette come superfici sferiche, tubi, angoli, difficili da raggiungere per le smerigliatrici tradizionali. Le lime a nastro pneumatiche sono anche un'ottima soluzione per smussare gli spigoli vivi e la possibilità di regolare l'angolo di inclinazione della testa di lavoro offre versatilità per praticamente qualsiasi applicazione. È eccellente per rimuovere saldature, collegamenti a caldo e rettifica.

	NTools PPT
Digitare APP NO.	139300N
Pressione [bar]	6,3
Consumo d'aria [l/min]	311
Velocità di rotazione [RPM]	16.000
Potenza [kW/HP]	0,3/0,38
Presa d'aria	1/4"
Dimensioni nastro abrasivo [mm]	10x330
Rumorosità dB(A) inattivo/funzionamento	87/-
Uscita aria	-----
Lunghezza [mm]	284
Peso [kg]	0,8

CE



## • NTools PNT 30

### Olio per utensili pneumatici

Olio per apparecchiature pneumatiche, destinato alla lubrificazione delle parti mobili interne e alla sigillatura di turbine di dispositivi ad alimentazione pneumatica. Prodotto da una base di olio di alta qualità con l'aggiunta di sostanze chimiche ad alte prestazioni.

### > VANTAGGI

- buona adesione alla superficie lubrificata • nessuna reazione con i materiali strutturali (guarnizioni in alluminio, acciaio, gomma e plastica) • buona resistenza all'invecchiamento (depositi di morchia sulle parti in movimento per un lungo periodo di sfruttamento)

### > DATI TECNICI

APP N.	389400
Volume	30 ml
Viscosità cinematica a temperatura	+40°C: 31,2 mm²/s
Densità a +20°C	0,883 g/cm³
Temperatura di mandata	-18°C
Temperatura di accensione	+184°C



## • NTools ZL 2

Spina ad attacco rapido EURO DN 7,2 con filettatura esterna az G 1/4", ottone

Un connettore rapido con profilo standard EURO DN 7,2 con filettatura esterna cilindrica G 1/4". Realizzato in ottone. Destinato alle smerigliatrici pneumatiche.

Compatibilità: RECTUS 26, RECTUS 25, RECTUS 1600/1625 TEMA 1600, CEJN 320, JWL 520 + JWL 530 e altri prodotti tedeschi.



APP N.	Descrizione
389258	filettatura esterna 1/4"

## • NTools HG LCD

Pistola termica con regolazione elettronica della temperatura e display LCD

Pistola termica elettrica NTools HG LCD 2000 W con regolazione elettronica della temperatura in un intervallo da 50°C a 600°C e regolazione graduale del flusso d'aria in un intervallo da 120 L/min a 500 L/min. Si caratterizza per un design estetico e moderno, struttura ergonomica e facilità d'uso.

La pistola termica è dotata di un display LCD che indica la temperatura selezionata e la forza del flusso d'aria.

Inoltre, ha una funzione di raffreddamento - quando l'interruttore è impostato sulla posizione "1" (temperatura costante di 50°C) e la possibilità di cambiare le unità di temperatura °C/F. La pistola termica NTools HG LCD viene utilizzata per riscaldare, bruciare, scongelare, asciugare, rimuovere adesivi e vecchi strati di vernice, riscaldare collegamenti filettati bruciati per facilitarne lo svitamento, l'applicazione di impiallaccature di bordo, il restringimento di coperture termorestringenti, ecc.



APP N.	Descrizione
126008	Pistola termica con regolazione elettronica della temperatura e display LCD

## • NTools HG LED

Pistola termica con regolazione della temperatura e display a LED

La pistola termica elettrica NTools HG LED 2000 W con un intervallo di temperatura da 50°C a 600°C e regolazione graduale del flusso d'aria da 250 L/min a 550 L/min è caratterizzata da un design estetico e moderno, un telaio ergonomico e facilità d'uso. La pistola termica è dotata di un indicatore di temperatura a 6 diodi e di un interruttore a tre posizioni che consente di scegliere una delle due gamme di temperatura e flusso d'aria soffiata. La pistola termica NTools HG LED viene utilizzata per riscaldare, bruciare, scongelare, asciugare, rimuovere adesivi e vecchie pitture, riscaldare raccordi filettati bruciati per facilitarne lo svitamento, l'applicazione di impiallaccature di bordo, il restringimento di guaine termoretraibili, ecc.



APP N.	Descrizione
126007	Pistola termica con regolazione della temperatura e display a LED

## • NTools Controllo colore 4500

Lampada di ispezione della vernice

NTools Color Check 4500 è una moderna lampada di ispezione progettata per l'identificazione dei colori, l'ispezione del colore dopo la laccatura e l'ispezione degli strati di laccatura dopo la lucidatura. La lampada è uno strumento essenziale nelle officine di riparazione della vernice e negli studi di dettaglio, che eseguono lavori di verniciatura a spruzzo e lucidatura. La lampada NTools Color Check 4500 è resistente agli urti e all'acqua.



### ➤ DATI TECNICI

APP N.	171110
Fonte di luce	Led COB 5W
Fattore di resa cromatica	CRI > 95
Temperatura del colore della luce	4500 K
Flusso luminoso	400 / 200 lm (modo 1/modo 2)
Grado di protezione	IP65
Resistenza meccanica	IK07
Capacità della batteria	3.7V 2600mAh agli ioni di litio
Caricatore per corrente alternata	5V 1.0A + cavo USB 1,5 m
Il peso	310 g
Dimensioni	190x56x29 mm



## • NTools FDS 6600

Radiatore 6 x 1,1 kW con interruttore di spegnimento temporizzato e regolazione della potenza, su braccio di prolunga

Il radiatore a infrarossi NTools FDS 6600 con interruttore di spegnimento temporizzato e regolazione della potenza è dotato di sei lampade con una potenza di uscita di 1100 W ciascuna e un pannello di controllo elettronico. Il braccio di estensione con bloccaggio telescopico consente l'asciugatura di angoli, superfici orizzontali, come tetti e coperture del motore e del bagagliaio, e superfici verticali. Il radiatore emette raggi infrarossi a onde corte. Colore della lampada – rosso (rubino).



### > VANTAGGI

- pieno controllo del tempo di funzionamento e della potenza generata
- **modalità di funzionamento a impulsi o costante**
- riduce notevolmente i tempi di asciugatura di tutti i tipi di prodotti vernicianti a spruzzo
- riscalda efficacemente solo l'area riparata
- l'incremento di temperatura inizia dal metallo alla superficie dello strato essiccato
- l'energia dell'onda infrarossa attraversa l'aria quasi senza perdite e colpisce immediatamente l'area riparata

### > DATI TECNICI

Vollaggio: 2 x 230V / 50Hz  
Consumo energetico massimo: 6600 W  
Regolazione della potenza: dal 35% al 100%  
Regolazione del tempo: da 1 a 99 min.  
Superficie asciutta: 1800 x 1000 mm



APP N.	Descrizione
190283	Radiatore 6 x 1,1 kW con spegnimento temporizzato e regolazione della potenza su un braccio di estensione



## • NTools FDS 3300

Radiatore 3 x 1,1 kW con interruttore di spegnimento temporizzato e regolazione della potenza, su braccio di prolunga

Il radiatore a infrarossi NTools FDS 3300 è dotato di tre lampade di potenza da 1100 W e di un pannello di controllo elettronico. Il braccio di estensione con bloccaggio telescopico consente l'asciugatura di angoli, superfici orizzontali, come tetti e coperture del motore e del bagagliaio, e superfici verticali.

Il radiatore emette raggi infrarossi a onde corte. Colore della lampada – rosso (rubino).



### > VANTAGGI

- pieno controllo del tempo di funzionamento e della potenza generata
- **modalità di funzionamento a impulsi o costante**
- riduce notevolmente i tempi di asciugatura di tutti i tipi di prodotti vernicianti a spruzzo
- riscalda efficacemente solo l'area riparata
- l'incremento di temperatura inizia dal metallo alla superficie dello strato essiccato
- l'energia dell'onda infrarossa attraversa l'aria quasi senza perdite e colpisce immediatamente l'area riparata

### > DATI TECNICI

Vollaggio: 230V / 50Hz  
Consumo energetico massimo: 3300 W  
Regolazione della potenza: dal 35% al 100%  
Regolazione del tempo: da 1 a 99 min.  
Superficie asciutta: 1200 x 1000 mm



APP N.	Descrizione
190281	Radiatore 3 x 1,1 kW con spegnimento temporizzato e regolazione della potenza su un braccio di estensione





## • NTools FDS 2000 Plus

Radiatore 2 x 1,1 kW con interruttore di spegnimento temporizzato, su braccio di prolunga

Il radiatore a infrarossi NTools FDS 2000 Plus è dotato di due lampade con una potenza di 1100 W ciascuna e di un interruttore di spegnimento elettronico temporizzato. Il braccio di estensione con serratura telescopica consente l'asciugatura di angoli, superfici orizzontali, come tetti e coperture del motore e del bagagliaio. Il radiatore emette raggi infrarossi a onde corte. Colore della lampada – rosso (rubino).



### > VANTAGGI

- riduce notevolmente i tempi di asciugatura di tutti i tipi di prodotti vernicianti a spruzzo
- riscalda efficacemente solo l'area riparata
- l'incremento di temperatura inizia dal metallo alla superficie dello strato essiccato
- l'energia dell'onda infrarossa attraversa l'aria quasi senza perdite e colpisce immediatamente l'area riparata
- riflettori a specchio, involucri e radiatori in alluminio, dissipano efficacemente il calore dai radiatori

### > DATI TECNICI

Voltaggio: 230V / 50Hz  
Consumo energetico: 2200 W  
Regolazione del tempo: da 1 a 99 min.  
Superficie asciutta: 1000 x 800 mm



APP N.	Descrizione
190280P	Radiatore 2 x 1,1 kW con interruttore di spegnimento temporizzato, su braccio di prolunga



## • NTools FDS1000

1 radiatore da 1 kW con interruttore temporizzato elettromeccanico

Il radiatore a infrarossi NTools FDS 1000 è dotato di una lampada da 1000 W e di un interruttore temporizzato elettromeccanico. È progettato per riparazioni di tipo SPOT/SMART rapide e di piccole dimensioni. Il radiatore emette radiazioni infrarosse a onde corte. Colore della lampada: rosso (rubino).



### > VANTAGGI

- riduce notevolmente i tempi di asciugatura di tutti i tipi di prodotti vernicianti a spruzzo
- riscalda efficacemente solo l'area riparata
- l'incremento di temperatura inizia dal metallo alla superficie dello strato essiccato
- l'energia dell'onda infrarossa attraversa l'aria quasi senza perdite e colpisce immediatamente l'area riparata
- riflettori a specchio, involucri e radiatori in alluminio, dissipano efficacemente il calore dai radiatori

### > DATI TECNICI

Voltaggio: 230V / 50Hz  
Consumo energetico: 1000 W  
Regolazione del tempo: da 1 a 60 min.  
Superficie asciutta: 800 x 500 mm



APP N.	Descrizione
190279	1 radiatore da 1 kW con interruttore temporizzato elettromeccanico



- **NTools FDS 1000/2000**  
Filamento per radiatore a infrarossi

Filamento al quarzo per il radiatore a infrarossi FDS 1000.

- **DATI TECNICI**

Voltaggio: 230V/50Hz                      Lunghezza: 41 cm  
Consumo energetico: 1000 W              Collegamento: spina del cavo  
Colore: rubino

APP N.	Dimensione
190293	41 cm



- **NTools FDS 2000Plus/3300/6600**

Filamento per radiatore a infrarossi  
Filamento in quarzo per radiatori a infrarossi FDS 2000 Plus, FDS 3300 e FDS 6600.

- **DATI TECNICI**

Voltaggio: 230V/50Hz                      Lunghezza: 53 cm  
Consumo energetico: 1100 W              Collegamento: spina del cavo  
Colore: rubino

APP N.	Dimensione
190296	53 cm



- **NTools PP 1**

Copertura radiatore NTools FDS 1000

Le coperture NTools PP sono progettate per proteggere le casse e i filamenti dei radiatori NTools FDS dall'accumulo di polvere e aerosol quando i radiatori non sono utilizzati. Le copertine sono fatte di

nylon liscio e impermeabile (100% poliestere) facile da pulire.

Le coperture sono caratterizzate da un cordino cucito con un fermo che ne consente il comodo posizionamento e fissaggio alle casse del termosifone.

APP N.	Compatibile con	Dimensione
190309	FDS 1000	49 x 21 x 28 cm



- **NTools PP 2**

Copertura radiatore NTools FDS 2000 Plus

I rivestimenti NTools PP sono progettati per proteggere le casse e i filamenti dei radiatori NTools FDS Plus dall'accumulo di polvere e aerosol quando i radiatori non sono utilizzati. Le coperture sono realizzate in nylon (100% poliestere) liscio e impermeabile, facile da pulire. Le coperture sono caratterizzate da un cordino cucito con un fermo che ne consente il comodo posizionamento e fissaggio alle casse del termosifone.

APP N.	Compatibile con	Dimensione
190310	Scheda di sicurezza 2000 plus	59 x 64 x 43 cm



- **NTools PP 3**

Copriradiatori NTools FDS 3300 e FDS 6600 (2 pezzi)

Le coperture NTools PP sono progettate per proteggere le casse e i filamenti dei radiatori NTools FDS dall'accumulo di polvere e aerosol quando i radiatori non sono utilizzati. Le coperture sono realizzate in nylon (100% poliestere) liscio e impermeabile, facile da pulire. Le coperture sono caratterizzate da un cordino cucito con un fermo che ne consente il comodo posizionamento e fissaggio alle casse del termosifone.

APP N.	Compatibile con	Dimensione
190311	FDS 3300	61 x 73 x 48 cm



## • NTools PDP 3

Pistola ad aria compressa con ugello lungo e diritto

### > Pistola di soffiaggio professionale con ugello dritto:

- realizzata in materiale plastico (POM), caratterizzato da un elevato fattore di durezza e bassa suscettibilità all'abrasione, che rende la pistola più resistente all'usura, non si scioglie né se espande in solventi, benzine e oli minerali,
- presenta una linea diritta, ugello in acciaio con una lunghezza di 10 cm, • è progettato per lo spurgo di luoghi difficili da raggiungere con aria, nonché per applicazioni spot,
- dotato di connettore aria (pin) compatibile con tutti i connettori rapidi standard comunemente usati.



APP N.	Descrizione
388013	Pistola ad aria compressa con ugello lungo e diritto

## • NTools PDP 4

Pistola ad aria compressa con ugello Venturi

### > Pistola professionale ad aria compressa con ugello Venturi:

- realizzata in materiale plastico (POM), caratterizzato da un elevato fattore di durezza e bassa suscettibilità all'abrasione, che rende la pistola più resistente all'usura progettato per soffiare ad aria un elemento immediatamente prima della verniciatura, mediante l'utilizzo di un apposito ugello, garantisce una superficie d'aria soffiata notevolmente maggiore
- può essere utilizzato per soffiare aria spot – richiede il distacco dell'ugello Venturi anteriore,
- dotato di connettore aria (pin) compatibile con tutti i connettori rapidi standard comunemente usati.
- 



APP N.	Descrizione
388015	Pistola ad aria compressa con ugello Venturi

## • NTools DP PEN

Ugello a soffio d'aria

NTools DP PEN è un ugello di soffio d'aria con regolazione del flusso d'aria coassiale.

Consente una pulizia rapida e precisa delle superfici e delle zone difficili da raggiungere.

L'ugello è realizzato in alluminio, che lo rende estremamente resistente e leggero, con una forma che ricorda una penna.

### > VANTAGGI

- regolazione regolare del flusso d'aria
- clip di fissaggio
- impugnatura zigrinata
- peso ridotto di 25 g



APP N.	Descrizione
388016	Ugello a soffio d'aria

## APP MANO 9

### Regolatore d'aria con manometro

Regolatore di aria compressa ghiandolare coassiale con manometro analogico meccanico per la regolazione del valore della pressione di lavoro fornita ad una pistola a spruzzo. Il coperchio trasparente della faccia del manometro è in plastica.

### DATI TECNICI:

- dimensione nominale del manometro 40 mm
- campo di misura del manometro 12 bar
- max. pressione di esercizio costante 9 bar
- indicatori di scala ogni 0,2 bar
- classe di precisione 2,5
- regolazione regolare della pressione in funzione della portata - SI
- il connettore della pistola a spruzzo è dotato di una filettatura interna cilindrica F-BSP da 1/4".
- Il connettore ad innesto rapido è dotato di una filettatura cilindrica M-BSP esterna da 1/4".

Non immergere nel solvente!

Non posizionare in lavapistole automatizzate!



APP N. Colore / Opzione	Peso / Dimensioni	Unità di vendita	pacco col.
389299	filettatura 1/4".	pz.	pz.



## APP G1

### Spugna per lavaggio carrozzeria

APP G1 - Una spugna resistente, senza CFT, caratterizzata da grandi dimensioni e alto assorbimento, per applicazioni universali.

APP N.	Dimensione	Colore
220205	180 x 120 x 60 mm	giallo



Carrozzeria



## APP SMF

### Spugna per lavaggio carrozzeria

con uno strato di microfibra bifacciale Spugna

multifunzionale studiata per il lavaggio di carrozzerie di autoveicoli. Grazie ad una combinazione unica di una schiuma di poliuretano con uno strato di microfibra, la spugna costituisce uno strumento di lavaggio molto efficiente e durevole. Grazie alla sua struttura, non graffia la vernice, rimuovendo efficacemente lo sporco. L'elasticità della spugna assicura un adattamento ideale alla forma della carrozzeria e lo strato in microfibra raccoglie efficacemente lo sporco. Tutte queste caratteristiche rendono il lavaggio notevolmente più veloce ed efficiente. La forma della spugna garantisce una presa sicura, e la sua capacità di assorbimento permette di lavare grandi superfici di auto.

## VANTAGGI

- non graffia la superficie
  - resistente a alto assorbimento
  - scorrevolezza costante
  - maggiore durata •
- presa sicura

APP N.	Dimensione	Colore
220207	220 x 110 x 5 mm	giallo



Carrozzeria



## APP G2

### Spugna dura per la pulizia del vetro

APP G2 - Una spugna di abete duro e senza CFT che rimuove lo sporco difficile e appiccicoso dal parabrezza anteriore. Non graffia il vetro.

APP N.	Dimensione	Colore
220210	110 x 70 x 36 mm	giallo



Parabrezza Carrozzeria



## APP S2

### Spugna morbida per lavaggio carrozzeria

APP S2 - Spugna morbida, sintetica, a bassa densità, a cellule aperte. Grazie alla sua struttura è aggressivo allo sporco, ma delicato sulle superfici delicate. Può essere tranquillamente utilizzato su superfici laccate.

APP N.	Dimensione	Colore
220211	165 x 110 x 55 mm	giallo



Parabrezza Carrozzeria



## • APP G3

Spugna dura per la pulizia dei tappetini e tappezzeria

APP G3 - Spugna per la rimozione di macchie persistenti da tappetini e tappezzeria di autoveicoli.

APP N.	Dimensione	Colore
220215	110 x 80 x 50 mm	giallo



## • APP GCX

Spugna di cellulosa pressata

APP GCX - Spugna ad alto assorbimento studiata per lavorare con detersivi a base di detersivi e paste opacizzanti.

APP N.	Dimensione	Colore
220201	110 x 35 x 5 mm	giallo



## • APP GB SB

Spugna per la cura e la manutenzione applicazione composta

APP GB SB - Una spugna per l'applicazione di prodotti per la cura e la manutenzione. La morbida spugna è integrata con un'impugnatura in gomma rigida.

APP N.	Dimensione	Colore
220216	67 x 47 mm	Nero
220217	100 x 55 mm	Nero



## • APP TFA

Spugna per la cura e la manutenzione applicazione composta

APP TFA - Una spugna per l'applicazione di prodotti per la cura e la manutenzione. Utilizzato per una distribuzione accurata e precisa di composti conservanti di vari gradi di densità e tutti i tipi di rivestimenti protettivi. Grazie alla sua elasticità e al piano di lavoro morbido e profilato, la spugna si adatta a qualsiasi supporto. Aderisce particolarmente bene alle superfici laterali dei pneumatici.

APP N.	Dimensione	Colore
220218	100 x 38 x 59 mm	giallo + nero



• APP Brush Soft

Spazzola a setole morbide con adattatore per la pulizia della tappezzeria

APP Brush Soft – Una spazzola rotante con setole morbide, per la pulizia di rivestimenti in tessuto e tappetini. La spazzola è dotata di un adattatore resistente alla corrosione utilizzato per montarla su un trapano o un trapano avvitatore. L'APP Brush Soft velocizza notevolmente la pulizia e le sue setole resistenti e flessibili non degradano le trame del tessuto. Il raccordo della spazzola è realizzato in plastica e garantisce un funzionamento preciso e affidabile e una pressione uniformemente distribuita su tutta la superficie pulita. La setola di questa spazzola è realizzata interamente in polipropilene resistente a tutti i tipi di detersivi.



> VANTAGGI

- utilizzo versatile
- adattatore di montaggio universale
- materiali durevoli
- setola delicata

APP N.	Confezione
220236	La setola di questa spazzola è realizzata interamente in polipropilene resistente a tutti i tipi di detersivi.



• APP Brush Set

Set di 3 spazzole per la pulizia con adattatori

APP Brush Set – Un set di tre spazzole rotanti per la pulizia delle superfici. Sono dotati di un adattatore resistente alla corrosione progettato per il montaggio su un trapano o un trapano avvitatore. L'uso delle spazzole velocizza notevolmente la pulizia di qualsiasi superficie. La setola resistente e rigida assicura precisione e comfort durante il lavoro. La setola è realizzata interamente in poliammide (nylon) resistente a tutti i detersivi, mentre i raccordi sono in polipropilene. La base rigida consente un lavoro affidabile e preciso e una distribuzione uniforme della pressione sull'intera superficie pulita. Il set funzionerà perfettamente durante la pulizia di superfici molto sporche. È dedicato alla pulizia di alcuni elementi della tappezzeria e della carrozzeria dell'auto, compresi i cerchi e le gomme. È anche uno strumento indispensabile nelle famiglie. Le spazzole possono essere utilizzate sia per lavori a secco che a umido.



> VANTAGGI

- uso versatile,
- adattatore di montaggio universale,
- materiali durevoli,
- tre misure di spazzole.

> IL SET COMPRENDE:

- 1 spazzola con adattatore – piccola, diametro 50 mm, lunghezza setole 25 mm,
- 1 spazzola con adattatore – grande, diametro 100 mm, lunghezza setole 25 mm,
- 1 x spazzola angolare con adattatore - diametro 86 mm, lunghezza setole max. 96 mm.

APP N.	Spazzole
220237	Le spazzole possono essere utilizzate sia per lavori a secco che a umido.

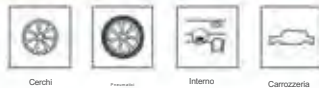

• APP SM

Spazzola per pulizia con setole di rame

APP SM - Una spazzola affilata in rame per rimuovere lo sporco da superfici resistenti ai graffi, motori, pneumatici.

APP N.	Dimensione	Colore
220255	180 x 60 x 30 mm	blu



## APP SWT

Spazzola per la pulizia di tappetini e tappezzeria

APP SWT - Una spazzola dura per il lavaggio e la pulizia manuale di tappetini e rivestimenti in tessuto o pelle.

APP N.	Dimensione	Colore
220260	150 x 120 x 60 mm	blu



Interno



## APP LB Medio

Spazzola a setole morbide per la pulizia rivestimenti in pelle

APP LB Medium – Una spazzola a setole morbide per la pulizia dei rivestimenti in pelle. È dedicato per l'uso su tutti i tipi di superfici in pelle. Rimuove ottimamente lo sporco da pori e cuciture, cuciture, pieghe e pieghe sul rivestimento. La setola sintetica non è reattiva con i detersivi utilizzati per la pulizia e la manutenzione della pelle. Non stinge il suo colore sul rivestimento.

APP N.	Dimensione	Setola
220263	122 x 40 x 29 mm	sintetico



Interno



Sedili



## APP LB morbido

Spazzola con setole molto morbide per la pulizia rivestimenti in pelle

APP LB Soft – Una spazzola per la pulizia dei rivestimenti in pelle con setole molto morbide. Dedicato per l'uso su superfici in pelle lisce e ventilate, ma anche su alcantara, camoscio o nabuk. La spazzola con 8 file di setole molto fitte garantisce una pulizia accurata delle superfici proteggendo contemporaneamente dai graffi. Rimuove lo sporco da pori, cuciture e pieghe sul rivestimento in pelle. La spazzola non stinge il colore e la setola naturale di cinghiale non è reattiva ai detersivi usati per la pulizia e la manutenzione della pelle.

APP N.	Dimensione	Setola
220264	150 x 65 x 45 mm	naturale



Interno



Sedili



## APP Rubber Brush

Spazzola per raccogliere peli di animali

Spazzola in gomma APP: una pratica spazzola con setole lunghe in gomma. Permette di affrontare in modo rapido ed efficace la pulizia di pellicce e peli di animali da tappetini e tappezzerie auto in tessuto.

Pratico, facile da usare e sicuro per le superfici pulite. La spazzola è resistente a tutti i liquidi e detersivi. Può essere pulito sotto l'acqua corrente.

## VANTAGGI

- efficace pulizia della tappezzeria
- setola lunga e resistente
- impugnatura ergonomica
- non graffia la superficie pulita
- molto resistente

APP N.	Dimensione	Materiale
220266	165 x 50 mm	PP + TPR



Interno





## Spazzola per ruote APP

### Spazzola per la pulizia Cerchio ruota

Spazzola per ruote APP: una pratica spazzola che ti consentirà di gestire in modo rapido ed efficiente la pulizia dei cerchioni e delle aree difficili da raggiungere. Dotato di un'impugnatura ergonomica, rigida e gommata che fornisce una presa affidabile. Il pennello può essere appeso a un gancio. Il prodotto è compatibile con tutte le mescole destinate alla pulizia dei cerchioni, compresi gli acidi.

#### VANTAGGI

- impugnatura ergonomica gommata
- setole resistenti alle mescole dedicate alla pulizia dei cerchioni
- taglia larga
- non graffia le superfici
- molto resistente

APP N.	Lunghezza totale:	Lunghezza impugnatura:
220267	300 mm	165 mm



Cerchi



## APP PS1

### Spazzola a setole lunghe per pulire le fessure

APP PS1 - Una spazzola con setole lunghe e morbide che permette all'utente di raggiungere e pulire in profondità anche gli spazi più piccoli.

APP N.	Descrizione
220270	Un pennello con setole lunghe e morbide



Interno



## APP Clay Mitt

### Guanto decontaminante carrozzeria

APP Clay Mitt – Un guanto con superficie in polimero e microfibra. È progettato per la rimozione meccanica dello sporco persistente e appiccicoso. Il prodotto consente la pulizia di superfici laccate e in vetro (carrozzeria, parabrezza, fari). Il guanto non danneggia le superfici ed è molto facile da usare. È destinato all'uso su tutti i tipi di vernici di finitura. La superficie in polimero del guanto rimuove lo sporco in modo affidabile e rapido. Si comporta in modo eccellente sia su superfici piane che goffrate, nonché su archi, convessità e concavità nelle carrozzerie dei veicoli. Per l'uso durante il lavoro a umido.

#### VANTAGGI

- comodo da usare
- non provoca graffi
- non danneggia la superficie
- non lascia macchie
- uso multiplo

APP N.	Dimensione	Materiale
220282	220 x 140 mm	microfibra



Carrozzeria



## APP CLAY BAR

### Massa

plastica per la pulizia di superfici lisce - argilla

Massa plastica destinata alla rimozione meccanica dello sporco da superfici laccate e in vetro come carrozzerie, parabrezza, fari in policarbonato e vetro. Attraverso l'adesione, rimuove in modo affidabile e rapido contaminanti come laccatura spray a secco per facilitare la lucidatura, sedimenti industriali, ruggine volatile, resina da alberi, resti di insetti, ecc. Il prodotto non provoca una diminuzione della lucentezza o altri danni alla superficie pulita, E' atossico, infiammabile, di facile utilizzo, in casi specifici può sostituire materiali abrasivi ad alta granulazione. La massa è progettata per il lavoro a umido.



### VANTAGGI

- la massa blu APP Clay Bar ha un effetto più delicato ed è studiata per l'utilizzo su vernici con durezza inferiore e nei colori più scuri
- la massa rossa APP Clay Bar è più aggressiva ed è pensata per l'utilizzo su vernici dure e vernici dai colori più accesi

APP N.	Descrizione	Colore	Peso	Unità di vendita	Col.
080802	aggressivo	rosso	200g	pz.	100 pezzi
080803	gentile	blu	200g	pz.	100 pezzi



## APP SW Lama

Tergivetro in silicone / tergi acqua

Il tergicristallo APP SW Blade è destinato all'asciugatura iniziale e rapida della carrozzeria del veicolo. Grazie alle sue proprietà non provoca graffi su superfici verniciate, in vetro o in plastica



### VANTAGGI

- comodo da usare e completo
- non provoca graffi
- non lascia macchie
- realizzato in morbido silicone
- impugnatura ergonomica

APP N.	Dimensione	Materiale	Col.
220287	300 x 97 mm	silicone	1 pz.



## APP Grit Guard

Secchio separatore di sporco

APP Grit Guard - uno strumento specializzato progettato con l'intenzione di limitare i graffi sulla vernice causati durante il lavaggio manuale del veicolo. Da posizionare sul fondo di un secchio di lavaggio e risciacquo. L'APP Grit Guard impedisce il sollevamento delle particelle di sporco durante il risciacquo della spugna, della spazzola o del guanto di lavaggio e i contaminanti in esso contenuti cadono sul fondo del secchio, senza essere ritrasferiti sulla carrozzeria del veicolo. La parte inferiore del separatore è dotata di quattro divisori che impediscono l'agitazione dell'acqua e il sollevamento di particelle di sporco.



APP N.	Dimensione	Colore	Col.
220276	diam. 265 mm / altezza 65 mm	Nero	1 pz.



## • APP Plush Towel

Panno in microfibra per l'asciugatura della carrozzeria

APP Plush Towel - Una soluzione ideale per un'asciugatura affidabile ed efficiente delle superfici della carrozzeria dell'auto. Le sue ampie superfici e l'elevata qualità di esecuzione fanno sì che il telo assorba acqua e si comporti bene ovunque sia richiesta assoluta delicatezza. L'elevato contenuto di poliammide aumenta la resistenza meccanica del tessuto, che si traduce in una maggiore durata.

### > VANTAGGI

- altamente assorbente,
- microfibre morbide e dense,
- materiale di alta qualità.

APP N.	Dimensione	Densità superficiale
080640	60 x 40 cm	1200 g/m <sup>2</sup>



## • APP QUARZO Q806

Panno antipolvere in microfibra

APP QUARTZ Q806 – è un panno in microfibra specializzato in microfibre molto morbide, progettato per la lucidatura finale della vernice. È destinato alla rimozione dei residui di pasta lucidante e all'applicazione e lucidatura di tutti i tipi di smalti a gommalacca, cere o "quick detailer".

I bordi del panno, rifiniti al laser, non sono orlati di tessuto, sono molto morbidi e non provocano graffi sulla vernice. Il panno APP QUARTZ Q806 è molto assorbente e può essere utilizzato anche per asciugare la carrozzeria dell'auto dopo il lavaggio.

### > VANTAGGI

- molto morbido
- fibre dense
- altamente assorbente
- senza orlatura aggiuntiva sui bordi
- densità superficiale 600 g/m<sup>2</sup> • 80/20 poliestere/poliammide

APP N.	Colore	Col.
080646	blu navy	40 x 40 cm 1 pz.



## • APP MF Cloth

Panno per spolverare in microfibra

Panno APP MF – Un panno in microfibra universale, di alta qualità, per uso generale. Funziona ugualmente bene per la pulizia di superfici asciutte e bagnate. Può essere lavato meccanicamente con detersivi delicati, senza l'uso di ammorbidenti. Le fibre di media lunghezza consentono al panno di pulire, assorbire polvere, sporco, residui di pasta lucidante e acqua in modo molto più efficace del cotone morbido o di un asciugamano per la pulizia.

### > VANTAGGI

- alta qualità,
- riutilizzabile,
- densità superficiale 350 g/mq.

APP N.	Colore	Dimensione	Col.
080648	verde	40 x 40 cm	3 pezzi



## • APP MF Cloth

### Panno per spolverare in microfibra

Panno APP MF - Un panno in microfibra universale, di alta qualità, per uso generale. Funziona ugualmente bene per la pulizia di superfici asciutte e bagnate. Può essere lavato meccanicamente con detersivi delicati, senza l'uso di ammorbidenti. Le fibre di media lunghezza consentono al panno di pulire, assorbire polvere, sporco, residui di pasta lucidante e acqua in modo molto più efficace del cotone morbido o di un asciugamano per la pulizia.



## > VANTAGGI

- alta qualità,
- riutilizzabile,
- densità superficiale 350 g/mq.

APP N.	Colore	Dimensione	Col.
080649	blu navy	40 x 40 cm	3 pezzi

## • APP MF Cloth

### Panno per spolverare in microfibra

Panno APP MF - Un panno in microfibra di alta qualità con diverse lunghezze in microfibra. Il lato con fibre più lunghe ha una maggiore capacità di raccolta dello sporco e dei residui di pasta lucidante. Il lato con fibre più corte ha una minore tendenza a lasciare macchie sulle superfici pulite e fornisce una migliore lucentezza. Può essere utilizzato per la pulizia di superfici sia asciutte che bagnate. Può essere lavato meccanicamente con detersivi delicati, senza l'uso di ammorbidenti.



## > VANTAGGI

- alta qualità,
- riutilizzabile,
- densità superficiale 360 g/mq.

APP N.	Colore	Dimensione	Col.
080650	arancia	40 x 40 cm	3 pezzi

## • Prodotto in uso:





• APP SZP 1L

**Nebulizzatore detergente con pompa**

L'irroratrice consente un elevato risparmio di composto detergente e la sua distribuzione uniforme sulla superficie pulita della carrozzeria dell'auto. L'atomizzatore con pompa è chimicamente resistente agli effetti dei prodotti di pulizia a base di solventi.

APP N.	Descrizione
251100	Lo spruzzatore con pompa è chimicamente resistente agli effetti dei prodotti per la pulizia a base di solventi.



• APP ZU Set

Set guarnizioni per spruzzatore SZP 1L Il set è destinato alla sostituzione periodica delle guarnizioni installate in fabbrica, degradate a causa dell'usura naturale o danneggiate a causa dell'utilizzo di solventi aggressivi inappropriati (es. NITRO) nello spruzzatore.

APP N.	Colore	Quantità
251101	verde	o-ring 36,0 x 4,0 - 1 pz. o-ring 14,0 x 3,5 - 1 pz. o-ring 3,0 x 2,7 - 1 pz. o-ring 5,0 x 1,5 - 3 pz. sigillo - 1 pz.



• APP SDD

**Nebulizzatore acqua e detersivo**

Il vantaggio dell'utilizzo di uno spruzzatore è la possibilità di applicare rapidamente miscele di detersivo e acqua su grandi superfici.

APP N.	Materiale	Volume	Unità di vendita
251106	SU	1,0 l	pz.



• APP Trigger 1

**Pompa irroratrice**

Un irroratore manuale ad azione singola, destinato a detersivi, acqua e prodotti chimici non aggressivi. È caratterizzato da un'altissima qualità ed efficienza di fabbricazione.

La potenza della pompa è di ca. 1,20 ml di liquido. Lo spruzzatore è dotato di un ugello con angolo di spruzzo regolabile. È perfetto per lavori di dettaglio con soluzioni diluite. Il tubo di aspirazione è dotato di un filtro per liquidi.

APP N.	Descrizione
251102	Lo spruzzatore è dotato di un ugello con angolo di spruzzo regolabile. È perfetto per lavori di dettaglio con soluzioni diluite. Il tubo di aspirazione è dotato di un filtro per liquidi.



## APP Trigger 2

Pompa irroratrice

Un moderno spruzzatore manuale progettato per l'applicazione e la dispersione di liquidi, comprese le soluzioni di detersivi, e per l'applicazione di prodotti per la cura dell'auto. .

### VANTAGGI

- Guarnizione in Viton con elevata resistenza agli effetti di agenti chimici aggressivi
- costruzione della pompa a doppia azione – pompe durante il movimento della leva in entrambe le direzioni (spinta e rilascio)
- ugello regolabile che permette di cambiare il flusso da focalizzato ad altamente disperso
- filtro installato per il liquido pompato
- potenza della pompa in due movimenti – ca. 3 ml di liquido
- durata ca. 40000 cicli di lavoro (parametro determinato durante il lavoro con acqua demineralizzata)

APP N.	Descrizione
251103	potenza della pompa in due movimenti – ca. 3 ml di liquido



## APP AD 3000

Atomizzatore con lancia

L'atomizzatore con lancia AD 3000 3L è un dispositivo professionale per il lavaggio, la pulizia, la decontaminazione, la neutralizzazione e l'applicazione di impregnanti e altri composti chimici contenenti acidi e sostanze corrosive. La guarnizione in Viton incorporata non è reattiva agli agenti chimicamente aggressivi e non è neutra.

APP N.	Descrizione
251109	È destinato all'applicazione di detersivi su grandi superfici, ad es. carrozzone di automobili, pavimenti di officine. Non è compatibile con detersivi per vernici, ad es. W900.



## APP PP HDPE

Contenitore ausiliario con scala graduata, tappo superiore e sigillo

Contenitori ausiliari in HDPE con scala graduata e tappo. Il contenitore ausiliario APP n. 250209 è dotato di una guarnizione in gomma che fissa ulteriormente il contenitore. C'è la possibilità di impilare i contenitori sigillati su un pallet.

APP N.	Colore / Opzione	Volume	Unità di vendita	COF.
250204	trasparente	0,25 l	pz.	300 pezzi
250205	trasparente	0,50 l	pz.	300 pezzi
250206	trasparente	1,0 l	pz.	180 pezzi
250207	trasparente	0,15 lt	pz.	360 pezzi
250208	trasparente	5,0 l	pz.	32 pezzi



## APP B-Neck

Bottiglia collo lungo + tappo

APP B-Neck è una bottiglia ergonomica a collo lungo con tappo incluso, realizzata in polietilene PE, con una capacità di 1,0 L. La bottiglia è progettata per contenere tutti i tipi di detersivi e acqua. L'APP B-Neck è compatibile con i trigger disponibili nell'offerta AP (APP n. 251102 e 251103).

APP N.	Materiale	Volume	Unità di vendita
251112	SU		pezzi



- **APP Screw Cup DIN 45**

Tappo dosatore con rubinetto

L'APP Screw Cup DIN 45 (diametro interno ingresso 34,5 mm) è un tappo dosatore con rubinetto da utilizzare con taniche da 5 L e 10 L per erogare concentrati, che facilita il versamento di liquidi da grandi contenitori. Il cappuccio è dotato di una guarnizione interna che fissa ulteriormente il contenitore.

APP N.	Descrizione
220198	Il cappuccio è dotato di una guarnizione interna che fissa ulteriormente il contenitore.



- **APP Screw Cup DIN 51**

Tappo dosatore con rubinetto

L'APP Screw Cup DIN 51 (diametro interno di ingresso 43,6 mm) è un tappo dosatore con rubinetto da utilizzare con taniche da 5 L e 10 L per erogare concentrati, che facilita il versamento di liquidi da grandi contenitori. Il cappuccio è dotato di una guarnizione interna che fissa ulteriormente il contenitore.

APP N.	Descrizione
220196	Il cappuccio è dotato di una guarnizione interna che fissa ulteriormente il contenitore.



- **APP Screw Cup DIN 61**

Tappo dosatore con rubinetto

L'APP Screw Cup DIN 61 (diametro ingresso interno 48,5 mm) è un tappo dosatore con rubinetto da utilizzare con taniche da 25 L e 30 L per erogare concentrati, che facilita il versamento di liquidi da grandi contenitori. Il cappuccio è dotato di una guarnizione interna che fissa ulteriormente il contenitore.

APP N.	Colore/Opzione
220199	Il cappuccio è dotato di una guarnizione interna che fissa ulteriormente il contenitore.



- **Prodotto in uso:**



VANTAGGI



## • APP Micro Brush

Stick pennelli per ritocchi con applicatore

Gli APP MicroBrush sono stick usa e getta che non spolverano per eseguire ritocchi di vernice. I bastoncini sono realizzati in plastica e l'applicatore di vernice è realizzato in tessuto non tessuto. I bastoncini APP Micro Brush sono progettati per applicare qualsiasi tipo di vernice o lacca durante l'esecuzione di riparazioni di piccole scheggiature nel rivestimento di vernice.



### > VANTAGGI

- materiale dell'applicatore che non spolvera
- tre diverse dimensioni dell'applicatore: 1,0 mm - bianco, 1,5 mm - giallo, 2,0 mm - blu
- applicazione precisa di vernici e vernici
- forma ergonomica e peso contenuto
- confezione ermeticamente chiusa

APP N.	Colore		Unità di vendita
250228	bianco		pacchetto. 100 pezzi
250229	giallo	1,0 mm	pacchetto. 100 pezzi
250230	blu	1,5 mm 2,0 mm	pacchetto. 100 pezzi

## • APP ZPW

Set di pennelli per ritocchi

Spazzole in setola naturale.

APP N.	Descrizione	Unità di vendita
250008	Per riparazioni molto piccole e precise di difetti di verniciatura.	set 3 pz.



## • APP TPP20

Contenitore vernice per ritocchi

Il contenitore per vernice per ritocchi APP TPP20 2in1 è un prodotto destinato alla conservazione di vernice o trasparente dotato di un pennellino per eseguire i ritocchi e di un rapidografo. Il flacone 2in1, grazie ad uno speciale ago, permette l'applicazione di una linea sempre spessa su qualsiasi punto della carrozzeria dell'auto.

### > VANTAGGI

- piccolo volume - 20 ml •
- Confezione 2in1
- sfera di vetro per facilitare la miscelazione
- pennello per un'applicazione precisa
- rapidografo per il riempimento dei graffi
- forma ergonomica (imitazione di un pennarello)
- può essere appeso
- cappuccio con protezione ago

APP N.	Tipo	Volume	Unità di vendita
250226	2 in 1	20 ml	pacchetto. 10 pezzi.





## • NTools CG1000

### Pistola pneumatica per pulizia

NTools CG1000 – Un dispositivo pneumatico specializzato per un'efficace pulizia a secco e a umido di tutti i tipi di sporco dalla carrozzeria e dagli interni delle auto: elementi in plastica, sedili, tappezzeria, tappetini e tutti i tipi di sporco e macchie persistenti. Durante il "lavoro a secco", solleva polvere e contaminanti. Durante il "lavoro bagnato", grazie ad un ugello dalla forma speciale con anima rotante, crea una soluzione detergente schiumosa sotto l'influenza dell'aria compressa, che pulisce tutti gli elementi, inumidendoli in misura minore. NTools CG1000 è uno strumento efficace ed efficiente che utilizza quantità minime di acqua e detersivi. NTools CG1000 può raggiungere tutte le aree di difficile accesso, gli spazi vuoti e ovunque una spugna, un panno o una spazzola normali non possano raggiungere.

APP N.	Descrizione
231710	NTools CG1000 può raggiungere tutte le aree di difficile accesso, gli spazi vuoti e ovunque una spugna, un panno o una spazzola normali non possano raggiungere.



## • NTools FG1000

### Generatore di schiuma pneumatico

NTools FG1000 – un dispositivo pneumatico progettato per generare schiuma dai prodotti per la pulizia. È ottimo per l'applicazione di preparati sia sulla carrozzeria dell'auto, che sui rivestimenti e ovunque sia necessario limitare il consumo di acqua.

APP N.	Descrizione
231708	Grazie a speciali ugelli, la schiuma risulta compatta e uniforme, e la semplicità di applicazione garantisce una distribuzione uniforme sul pulito le zone.



## • Pistola Twister APP

### Pistola pneumatica per pulizia

APP Twister Gun – Uno strumento pneumatico specializzato per una pulizia efficace di tutti i tipi di sporco e contaminanti sia all'esterno che all'interno dei veicoli. L'APP Twister Gun è un dispositivo innovativo con un ugello dalla forma speciale con un'anima interna in alluminio rotante. Il nucleo è montato in modo speciale per garantire la protezione dell'ugello dall'usura dall'interno, prolungandone notevolmente la durata. Sotto l'influenza dell'aria compressa, il dispositivo genera una nebbia utilizzata per pulire gli elementi selezionati. La quantità di composto può essere regolata, consentendo il pieno controllo sul dosaggio erogato. L'APP Twister Gun è un dispositivo altamente efficiente. Utilizza quantità minime di detersivi e inumidisce solo leggermente l'elemento pulito, diminuendo notevolmente il tempo di asciugatura. È destinato all'uso quotidiano presso stazioni di servizio, officine e autolavaggi. È perfettamente compatibile con le mescole presenti nell'offerta APP, ovvero Multi Cleaner e Inner Cleaner.

APP N.	Descrizione
231709	Il prodotto è ideale per la pulizia di elementi di carrozzeria, vano motore, cerchioni, prese d'aria, elementi in plastica, sedili, tappezzeria, tappetini, rivestimenti del soffitto e tutti i tipi di aree difficili da raggiungere.





### • APP WOCG

Tubo rotante per CG1000

Un tubo in gomma rotante progettato come parte di ricambio per il dispositivo APP CG1000.

APP N.	Descrizione
231712	parti di ricambio



### • NTools CT-1000CUP

Tappo contenitore Twister Gun

Un tappo a vite in plastica – pezzo di ricambio per APP Twister Gun.

APP N.	Descrizione
231713	parti di ricambio



### • APP WW CG

Inserto tubo rotante per pistola di pulizia

Un inserto per il tubo rotante – pezzo di ricambio per il dispositivo APP CG1000.

APP N.	Descrizione
231716	parti di ricambio



### • Pistola Twister APP CT-1000BOT

Contenitore da 1000 ml per APP Twister Gun

Un contenitore in PE da 1000 ml – pezzo di ricambio per i dispositivi APP CG1000 e APP Twister Gun.

APP N.	Descrizione
231717	parti di ricambio



### • APP AOTG

Adattatore rotante per APP Twister Gun

Un adattatore rotante in alluminio - pezzo di ricambio per APP Twister Gun.

APP N.	Descrizione
231718	parti di ricambio



### • APP Twister Gun APP DTG

Adattatore rotante per APP Twister Gun

Un adattatore rotante in alluminio - parte di ricambio per l'APP Pistola Twister

APP N.	Descrizione
231719	parti di ricambio



### • APP WDW

Portagomma rotante Twister Gun

Un inserto per il tubo rotante – pezzo di ricambio per il dispositivo APP Twister Gun.

APP N.	Descrizione
231721	parti di ricambio



## • APP NSK

### Kit di riparazione parabrezza incollato

Un kit di attrezzi per riparare i parabrezza delle automobili incollati che consentono di rimuovere i danni solitamente causati dagli urti di pietre contro il parabrezza anteriore del veicolo. La riparazione con il kit NSK ripristina i parametri tecnici e ottici originali del parabrezza.

APP N.	Confezione
220500	La riparazione con il kit NSK ripristina i parametri tecnici e ottici originali del parabrezza.



## • APP NSK 919 S

### Confezione in resina riempitiva

Resina di riempimento per la riparazione di parabrezza di automobili incollati nel sistema NSK. La confezione include un tubo contenente 1 ml di resina, che consente di eseguire 5-6 riparazioni, a seconda dell'entità del danno.

APP N.	Descrizione
220505	resina di riempimento



## • APP NSK 919 B

### Resina di riempimento in bottiglie

Resina di riempimento per la riparazione di parabrezza di automobili incollati nel sistema NSK. Il flacone contiene 15 ml di resina, che consente di eseguire oltre 75 riparazioni del parabrezza.

APP N.	Descrizione
220506	resina di riempimento



## • APP NSK 3200

### Iniettore

Un iniettore (cilindro con stantuffo) per iniettare la resina di riempimento nella posizione danneggiata.

APP N.	Descrizione
220510	iniettore (cilindro con pistone)



## • APP NSK 943 L

### Resina di finitura

Resina dura per la finitura delle superfici di riparazione del parabrezza nel sistema NSK. Il flacone contiene 1,5 ml di resina, che consente di eseguire fino a 20 riparazioni, a seconda dell'entità del danno.

APP N.	Descrizione
220515	resina di finitura



## APP NSK 943 XL

### Resina di finitura

Una resina dura per la finitura delle superfici di riparazione del parabrezza nel sistema NSK. Il flacone contiene 15 ml di resina, che consente di eseguire fino a 200 riparazioni, a seconda dell'entità del danno.

APP N.	Descrizione
220516	resina di finitura



## APP NSK 934

### Punta da trapano in carburo

Una punta da trapano in metallo duro sinterizzato per la preforatura del punto di riparazione in cavità a forma di stella e a forma di stella combinata.

APP N.	Descrizione
220520	punta in carburo



## APP NSK 634

### Resina per la riparazione delle crepe

Una resina per riparare le crepe del parabrezza nel sistema NSK.

APP N.	Descrizione
220540	resina per la riparazione delle crepe



## APP NSK 949

### Pasta per lucidare l'area di riparazione

Un composto lattiginoso progettato per la lucidatura a punti dell'area di riparazione del parabrezza nel sistema NSK.

APP N.	Descrizione
220545	composto lattiginoso studiato per la lucidatura a punti



## APP NSK 970

### Lamina di Mylar

Un foglio di Mylar utilizzato per la finitura delle superfici di riparazione del parabrezza. Utilizzato in combinazione con la resina di finitura NSK 943 L / NSK 943 XL. La confezione contiene 10 pezzi.

APP N.	Descrizione
220525	foglio di mylar





### ● APP NSK BRIDGE

Ponte iniettore in plastica

Ponte con ventosa in gomma. È progettato per un'installazione precisa dell'iniettore direttamente sopra la posizione danneggiata durante le riparazioni del parabrezza.

APP N.	Descrizione
220550	un ponte con aspirazione in gomma



### ● LAMPADA APP UV

Lampada UV 12V

Una lampada a raggi ultravioletti con un interruttore di spegnimento temporizzato, che consente l'indurimento delle resine durante le riparazioni dei danni al parabrezza incollato. Alimentato con tensione 12 V dalla presa accendisigari dell'auto o, se non è presente un accendino, collegandolo ad un convertitore di tensione da 230V a 12V (APP n. 351882).

APP N.	Descrizione
220555	una lampada a raggi ultravioletti



### ● APP NSK FELT

Feltro per lucidatura Un feltro su un

perno di metallo per rifinire (lucidare) il danno riparato del parabrezza. È compatibile con un minitrapano nel set NSK.

APP N.	Descrizione
220560	un feltro su un perno di metallo per la finitura (lucidatura)



### ● APP GEL100 Gel

sigillante a ventosa

Un gel per la sigillatura precisa delle ventose al fine di garantire una maggiore adesione alle superfici. Consente il posizionamento preciso di un ponte, uno specchio o una lampada UV del set NSK.

APP N.	Descrizione
220565	gel sigillante a ventosa



### ● NTools PDR A13

Convertitore di tensione da 230V a 12V

Un convertitore che consente la conversione di una tensione di ingresso di 230 V in una tensione di uscita di 12 V. Garantisce la possibilità di collegare dispositivi alimentati da una presa accendisigari da 12V per auto.

APP N.	Descrizione
351882	Convertitore di tensione da 230V a 12V



## APP NTW H Gloss vernice incolore, lucida

La vernice incolore NTW H-GLOSS è una vernice a base d'acqua caratterizzata da elevata elasticità e adesione alle superfici in pelle naturale e plastica utilizzate nei veicoli. Aumenta la resistenza della superficie verniciata a graffi e screpolature. Permette di ottenere una finitura superficiale ad alta brillantezza.

APP N.	Confezione	Volume
220672	bottiglia	250 ml



## APP NTW S Lucida

### Vernice incolore, semilucida

La vernice incolore NTW S-GLOSS è una vernice a base d'acqua caratterizzata da elevata elasticità e adesione alla pelle naturale alle superfici plastiche utilizzate nei veicoli. Aumenta la resistenza della superficie verniciata a graffi e screpolature. Permette di ottenere una finitura superficiale semilucida.

APP N.	Confezione	Volume
220674	bottiglia	250 ml



## APP NTW L Lustrò

### Vernice incolore, opaca

La vernice incolore NTW L-LUSTER è una vernice a base d'acqua caratterizzata da elevata elasticità e adesione alle superfici in pelle naturale e plastica utilizzate nei veicoli. Aumenta la resistenza della superficie verniciata a graffi e screpolature. Permette di ottenere una finitura superficiale opaca.

APP N.	Imballaggio	Volume
220676	bottiglia	250 ml



## APP NTW WZ

### Cartella colori

Un set di diverse centinaia di colori e sfumature per i rivestimenti in pelle e gli elementi interni dei veicoli in plastica. Consente di selezionare la formula del colore appropriata.

APP N.	Descrizione
220682	cartella colori



## APP NTW AP

### Attivatore di adesione del pigmento

Un preparato che aumenta l'adesione del pigmento alle superfici e migliora la resistenza della vernice applicata agli effetti dei composti chimici utilizzati nella pulizia della tappezzeria.

APP N.	Confezione	Volume
220678	bottiglia	118 ml



- APP NTW Quindo Red  
Pelle e pigmento vinilico

Il pigmento NTW Quindo Red è una vernice a base d'acqua ad alta opacità con elevata elasticità e adesione alle superfici in pelle naturale e plastica utilizzate nei veicoli.

APP N.	Confezione	Volume
220660	bottiglia	250 ml



- APP NTW Thalo Blue  
Pelle e pigmento vinilico

Il pigmento NTW Thalo Blue è una vernice a base d'acqua ad alta opacità con elevata elasticità e adesione alle superfici in pelle naturale e plastica utilizzate nei veicoli.

APP N.	Confezione	Volume
220662	bottiglia	250 ml



- APP NTW Bianco  
Pelle e pigmento vinilico

Il pigmento NTW White è una vernice a base d'acqua ad alta opacità con elevata elasticità e adesione alle superfici in pelle naturale e plastica utilizzate nei veicoli.

APP N.	Confezione	Volume
220664	bottiglia	250 ml



- APP NTW Thalo Green  
Pigmento per pelle e vinile Il pigmento

NTW Thalo Green è una vernice a base d'acqua ad alta opacità con elevata elasticità e adesione alla pelle naturale e alle superfici plastiche utilizzate nei veicoli.

APP N.	Confezione	Volume
220666	bottiglia	250 ml



- APP NTW Ossido giallo  
Pelle e pigmento vinilico

Il pigmento NTW Yellow Oxide è una vernice a base d'acqua ad alta opacità con elevata elasticità e adesione alle superfici in pelle naturale e plastica utilizzate nei veicoli.

APP N.	Confezione	Volume
220670	bottiglia	250 ml





## APP NTW H Gloss vernice incolore, lucida

La vernice incolore NTW H-GLOSS è una vernice a base d'acqua caratterizzata da elevata elasticità e adesione alle superfici in pelle naturale e plastica utilizzate nei veicoli. Aumenta la resistenza della superficie verniciata a graffi e screpolature. Permette di ottenere una finitura superficiale ad alta brillantezza.

APP N.	Confezione	Volume
220672	bottiglia	250 ml



## APP NTW S Lucida

### Vernice incolore, semilucida

La vernice incolore NTW S-GLOSS è una vernice a base d'acqua caratterizzata da elevata elasticità e adesione alla pelle naturale alle superfici plastiche utilizzate nei veicoli. Aumenta la resistenza della superficie verniciata a graffi e screpolature. Permette di ottenere una finitura superficiale semilucida.

APP N.	Confezione	Volume
220674	bottiglia	250 ml



## APP NTW L Lustrò

### Vernice incolore, opaca

La vernice incolore NTW L-LUSTER è una vernice a base d'acqua caratterizzata da elevata elasticità e adesione alle superfici in pelle naturale e plastica utilizzate nei veicoli. Aumenta la resistenza della superficie verniciata a graffi e screpolature. Permette di ottenere una finitura superficiale opaca.

APP N.	Imballaggio	Volume
220676	bottiglia	250 ml



## APP NTW WZ

### Cartella colori

Un set di diverse centinaia di colori e sfumature per i rivestimenti in pelle e gli elementi interni dei veicoli in plastica. Consente di selezionare la formula del colore appropriata.

APP N.	Descrizione
220682	cartella colori



## APP NTW AP

### Attivatore di adesione del pigmento

Un preparato che aumenta l'adesione del pigmento alle superfici e migliora la resistenza della vernice applicata agli effetti dei composti chimici utilizzati nella pulizia della tappezzeria.

APP N.	Confezione	Volume
220678	bottiglia	118 ml





## • APP WG 100

Bilancia precisa

Una bilancia con un carico massimo di 100 g.

APP N.	Descrizione
220684	pesa con una precisione di 0,01 g. Alimentato da due batterie AAA (non incluse con il dispositivo).



## • APP NTW Formula

Formule di miscelazione lacca per pelle

Una raccolta di tutti i colori disponibili per i rivestimenti in pelle e gli elementi interni delle auto in plastica.

APP N.	Descrizione
220680	fornisce le quantità di pigmenti che compongono i colori lacca dati in peso.



## • APP NTW 40

Emulsione riempitiva per crepe su pelle naturale

Un'emulsione per riempire le crepe superficiali della pelle naturale.

APP N.	Descrizione
220630	un prodotto all'acqua monocomponente (1K) che asciuga naturalmente in ca. 20 minuti se applicato in uno strato sottile.



## • APP NTW 10

Stucco incolore

Uno stucco incolore per la riparazione della plastica dura degli interni delle auto. Permette di riparare le cavità.

APP N.	Descrizione
220612	indurisce in alcune decine di secondi a contatto con un sottile strato di agente indurente NTW 1012. Durevole e duro.



## • APP NTW 12

Stucco nero

Stucco di colore nero per la riparazione della plastica dura degli interni delle auto. Permette di ricreare la struttura della superficie riparata. Durata inferiore bilanciata da una più facile ricreazione del materiale originale struttura.

APP N.	Descrizione
--------	-------------



## • APP NTW 1012

### Agente indurente riempitivo

Un agente indurente aerosol per i riempitivi NTW 10 e NTW 12.

Ne consente l'indurimento chimico mediante l'applicazione di uno strato sottile e poche decine di secondi di contatto.

APP N.	Confezione	Volume
220616	bottiglia	250 ml



## • APP NTW 20

### Stucco in gel

Un riempitivo sotto forma di gel per la riparazione di materiali elastici per interni di automobili (vinile, pelle). Il composto si indurisce se esposto a una temperatura di 160°C per 3-4 secondi di riscaldamento e intervalli di 20-30 secondi tra i successivi periodi di riscaldamento (pistola termica, ferro da stiro).

APP N.	Confezione	Volume
220618	bottiglia	250 ml



## • APP NTW Spray

### Modello

Il modello NTW Spray viene eseguito con una tecnologia spray da prodotti di cui ricrea il colore e la struttura. Questi prodotti sono: vernice spray colorata per paraurti e vernice spray per strutture.

## > VANTAGGI

- realizzato con tecnologia spray-on
- ricrea colori e strutture reali

APP N.	Descrizione
220691	modello



• **NTools Plastic Welding Set**  
Set saldatura elementi in plastica

Set per la saldatura di materie plastiche mediante l'utilizzo di appositi leganti selezionati in funzione dell'elemento riparato. L'elevata qualità della rete in alluminio NTZ 995 (elastica, inossidabile) è ideale per la ricostruzione, ad es. intoppi o tutti i tipi di cavità negli elementi.

Il suo utilizzo durante la riparazione determina un aumento della durata delle superfici esposte ad alta pressione.

Il set comprende un rotolo in alluminio sul manico FP Roll APP (APP n° 220715) per facilitare la formatura, il ripristino e la modifica della forma dei materiali realizzati in materiali termoplastici.

APP N.	Descrizione
220330	Il sistema consente la riparazione di crepe e graffi e il suo uso consigliato è la riparazione di paraurti, attacchi per fari, serbatoi di liquidi, plastica esterna ed elementi interni del veicolo. Il set contiene il rullo in alluminio FP Roll su un'impugnatura che facilita la formazione, il ripristino e il cambio di forma dei materiali termoplastici.



• **APP FP PP**  
Filo triangolare in polipropilene

Un filo triangolare in PP – un elettrodo a sezione triangolare, per saldare elementi in polipropilene, ad es. paraurti, alloggiamenti dei fari, griglie ed elementi interni del veicolo.

APP N.	Materiale	Volume
220721	PP	100 grammi



• **APP FP PP+EPDM**  
Filo triangolare in PP+EPDM

Un filo triangolare in PP+EPDM – un elettrodo a sezione triangolare, per saldare elementi in polipropilene con l'aggiunta di EPDM, ad es. paraurti, alloggiamenti dei fari, griglie ed elementi interni del veicolo.

APP N.	Materiale	Volume
220726	PP-EPDM	100 grammi



• **APP FP PEHDPE**  
Filo triangolare in polietilene

Un filo triangolare in PE (HDPE): un elettrodo a sezione triangolare, per saldare elementi in polietilene, ad es. serbatoi di fluidi consumabili.

APP N.	Materiale	Volume	pacco col.
220731	PE (HDPE)	100 grammi	1 pz.



• **APP FP PC**  
Filo triangolare in policarbonato

Un filo triangolare in PC - un elettrodo a sezione triangolare, per saldare elementi in policarbonato, ad es. paraurti, alloggiamenti dei fari, elementi interni del veicolo.

APP N.	Materiale	Volume	pacco col.
220736	PC	100 grammi	1 pz.



• APP FP ABS

Filo triangolare in ABS

Un filo triangolare in ABS: un elettrodo a sezione triangolare.

APP N.	Descrizione
220741	per saldare elementi in poliammide (nylon), ad es. serbatoi del radiatore, paraurti, griglie ed elementi interni del veicolo



• APP FP PA

Filo triangolare in nylon

Un filo triangolare PA - un elettrodo a sezione triangolare.

APP N.	Descrizione
220746	per saldare elementi in poliammide (nylon), ad es. serbatoi del radiatore, paraurti, griglie ed elementi interni del veicolo



• APP NTZ 995

Rete in alluminio

Rete in alluminio per l'incasso nell'area plastica danneggiata.

Flessibile, resistente alla corrosione e durevole. Permette di ricostruire cavità e intoppi in plastica. Migliora la durabilità di una saldatura o di un frammento restaurato.

APP N.	Materiale	Dimensione	pacco col.
220317	alluminio	140 x 1500 mm	1 pz.



• APP FP ROLL

Rullo su una maniglia

Un rullo in alluminio montato su un'impugnatura ergonomica. Lo strumento facilita la formazione, il restauro e il cambio di forma di elementi realizzati con materiali termoplastici.

APP N.	Confezione
220715	più spesso utilizzato per raddrizzare gli angoli schiacciati dei paraurti



• NTools Hot Stapler Set

Set per saldatura plastica / pinzatura a caldo

Set progettato per la saldatura a caldo di materie plastiche mediante l'incastonatura di graffette e l'unione degli elementi danneggiati. Il set comprende un dispositivo alimentato a 230V con regolazione dell'ampereaggio a tre stadi un'impugnatura ergonomica (su cavo elastico) per il montaggio delle graffe annegate nel materiale termoplastico riparato. Consente la riparazione di materie plastiche caratterizzate da diversi livelli di durezza, spessore e temperature di plastificazione. L'impugnatura permette di montare le graffette a tre diverse angolazioni, consentendo di raggiungere anche le zone difficili.

APP N.	Descrizione
220760	Il set contiene sei tipi di graffette in acciaio inossidabile (piatte, ondulate, angolo esterno, angolo interno, 0,6 e 0,8 mm di spessore) in confezioni da 100 unità e taglierine frontali per rifilare frammenti di graffette che sporgono dopo l'inclusione nella plastica riparata.





## • NTools FS06

### Set graffette - piatto

Graffe piatte in acciaio inossidabile, con uno spessore di 0,6 mm, destinate all'incasso attraverso una fessura. Utilizzato nella riparazione di materiali a parete sottile e in aree con parametri di resistenza inferiori.

APP N.	Digitare	Spessore	pacco col.
220761	piatto	0,6 mm	100 pezzi



## • NTools FS08

### Set graffette - piatto

Graffe piatte in acciaio inossidabile, con uno spessore di 0,8 mm, destinate all'incasso attraverso una fessura. Utilizzato nella riparazione di materiali con pareti spesse e in aree con parametri di resistenza più elevati.

APP N.	Tipo	Spessore	pacco col.
220762	piatto	0,8 mm	100 pezzi



## • NTools WS06

### Set graffette – ondulato

Graffe ondulate in acciaio inossidabile, con uno spessore di 0,6 mm, destinate all'incasso lungo una fessura. Utilizzato nella riparazione di materiali a parete sottile e in aree con parametri di resistenza inferiori.

APP N.	Tipo	Spessore	pacco col.
220763	ondulato	0,6 mm	100 pezzi



## • NTools WS08

### Set di graffette – Graffe ondulate

Graffe ondulate in acciaio inossidabile, con uno spessore di 0,8 mm, destinate all'incasso lungo una fessura. Utilizzato nella riparazione di materiali con pareti spesse e in aree con parametri di resistenza più elevati.

APP N.	Tipo	Spessore	pacco col.
220764	ondulato	0,8 mm	100 pezzi



## • NTools CS08

### Set graffette – angolo interno

Graffette in acciaio inox dello spessore di 0,8 mm, destinate ad essere incassate nella parte interna dell'angolo di un elemento.

APP N.	Digitata	Spessore	pacco col.
220765	angolo interno	0,8 mm	100 pezzi



## • NTools Hot Stapler Small

### Set per pinzatura/saldatura a caldo di materie plastiche

Set ZA studiato per la saldatura a caldo di materie plastiche mediante incastonatura di graffette e unione degli elementi danneggiati. Un dispositivo alimentato a 230V con maniglia integrata per il montaggio di punti metallici incorporati nel materiale termoplastico riparato. Il set comprende quattro tipi di punti metallici spessi 0,8 mm (piatti (40 pezzi), ondulati (20 pezzi), angolo esterno (20 pezzi) e angolo interno (20 pezzi).

APP N.	Descrizione
220759	il set è dotato di una punta di saldatura e taglio utilizzata per levigare e modellare la superficie durante la riparazione



## • NTools OCS06

### Set graffette – angolo esterno

Graffette in acciaio inox dello spessore di 0,6 mm, destinate all'incasso nel lato esterno dell'angolo di un elemento.

APP N.	Tipo	Spessore	pacco col.
220766	angolo esterno	0,6 mm	100 pezzi

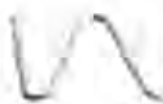

# 1. Lampade PDR

## NTools LC 420

### Lampada d'ombra PDR a 6 LED con ventosa

Una lampada d'ombra progettata per il lavoro durante la riparazione della carrozzeria del veicolo senza vernice nel sistema PDR. Il riflesso della lampada (con una lunghezza di 420 mm e una larghezza di 185 mm) nell'area dell'ammaccatura ha facilitato l'interpretazione della forma del difetto, consentendo di prendere una decisione su ulteriori procedure di riparazione. Tre linee di strisce led con la possibilità di attivarle separatamente e scegliere luce calda o fredda per ogni linea.



### VANTAGGI

- mobile
- leggero (1,6 kg)
- elevata capacità della batteria
- alimentatore separato • bordi dell'alloggiamento protetti

APP N.	Descrizione
351910	Possibile alimentazione a 230V e 12V con batteria al gel. Il set include un caricatore, un adattatore e una prolunga.

## NTools LC 1050 2.0

### Lampada d'ombra su supporto

Una lampada d'ombra progettata per il lavoro durante la riparazione della carrozzeria del veicolo senza vernice nel sistema PDR. Il riflesso della lampada (con una lunghezza di 1050 mm e una larghezza di 185 mm) nell'area dell'ammaccatura facilita l'interpretazione della forma del difetto, consentendo di prendere una decisione su ulteriori procedure di riparazione. Tre linee di strisce LED con la possibilità di attivarle separatamente e scegliere luce calda o fredda in ogni linea. L'alimentazione principale e l'interruttore dimmer sono telecomandati.

Possibile alimentazione a 230V e 12V con batteria al gel. Il set include un caricabatterie, un adattatore di alimentazione e una prolunga.

### VANTAGGI

- elevata mobilità
- elevata capacità della batteria (12V 12Ah)
- regolazione dell'intensità della luce telecomandata
- protezione del bordo della lampada in velluto
- 4 ruote piroettanti con freno
- grandi maniglie e manopole ergonomiche

APP N.	Descrizione
351915	La lampada è dotata di un supporto che ne consente la regolazione in base alle esigenze dell'operatore e l'impostazione a qualsiasi angolazione nella posizione appropriata.



## NTools LC 1050 2.0 STAND

### Supporto per lampada ombra

Un supporto progettato per il montaggio di lampade PDR utilizzate durante le riparazioni della carrozzeria del veicolo senza vernice. Dispone di 4 ruote piroettanti (tutte con freno) che garantiscono all'operatore un'elevata mobilità durante il lavoro. La sezione inferiore del supporto è destinata a contenere la batteria che alimenta la lampada. Per ottenere una maggiore stabilità è possibile allungare anche la base frontale.

### VANTAGGI

- elevata mobilità
- maniglie e manopole grandi ed ergonomiche
- 4 ruote piroettanti con freno
- ripiano porta accessori
- schiuma aggiuntiva per la protezione della carrozzeria

APP N.	Descrizione
351917	La copertura in polietilene della sezione del telaio protegge la carrozzeria dell'auto dai graffi.



## • NTools PDR UP75

### Supporto a ventosa per la lampada d'ombra LC420

Il supporto di aspirazione NTools PDR UP75 è una piastra di aspirazione in gomma di 75 mm di diametro con una pompa.

APP N.	Confezione
351890	utilizzato per il montaggio stabile della lampada LC420 sulla carrozzeria di un veicolo durante la riparazione di ammaccature senza vernice



## • NTools PDR PM

### Giunto modulare da 3/4" per lampada NTools LC 420

Il giunto modulare NTools PDR PM3/4 è un braccio modulare composto da 14 segmenti con estremità di montaggio.

APP N.	Confezione
251319	lo snodo funge da braccio per la lampada LC420 e permette di regolarla in qualsiasi modo ad un'angolazione prescelta durante il lavoro



## 2. Martelli e mazze

## • Martello in carbonio NTools PDR

### Martello da sfumature con testine intercambiabili ed estensore

Il martello in carbonio NTools PDR è un martello per la miscelazione - livellamento o riduzione delle sollecitazioni sulle carrozzerie dei veicoli causate dall'esecuzione di riparazioni utilizzando la tecnica PDR. Il set NTools PDR Carbon Hammer include due teste. Il primo è realizzato in acciaio inossidabile con superficie lucida. Ha una forma ovale ed è dedicato alla miscelazione. Il secondo è costituito da una raffinata plastica PA (poliammide) con un'estremità appuntita e arrotondata che consente di uniformare le irregolarità con una superficie ridotta e caratteristiche meno delicate. Il set contiene un'estensione progettata per aumentare la lunghezza del martello di 20 cm. Consente di livellare dislivelli visibili solo a una distanza maggiore.

### ➤ VANTAGGI

- testine lucidate e sostituibili
- costruzione leggera
- comodo da usare
- adeguatamente bilanciato
- estensore aggiuntivo incluso

APP N.	Descrizione
351920	L'impugnatura del martello è realizzata in una fibra di carbonio leggera ma altamente resistente: il carbonio. La superficie dell'impugnatura è opacizzata (ulteriormente levigata), il che migliora la presa del tecnico. La sua lunghezza di 435 mm e il corretto bilanciamento con un peso totale di 210 g consentono un lavoro preciso ed efficiente.



## • NTS MDW

### Martello con penna a sfera (gomma PTFE)

Un martello per la riparazione della carrozzeria piccolo e preciso con due teste di martello rotonde con una superficie di lavoro rifinita sfericamente. Un martello in PTFE duro da un lato, uno in gomma dall'altro. Diametro del piede ca. 12 mm. Studiato per lavori di finitura o riparazioni non invasive dello strato di vernice.

APP N.	Descrizione
360753	Manico in legno massello di noce americano





## NTools PDR A8

### Punta Affilata

Un martello in materiale uniforme (PA) con un diametro di 12 mm e una lunghezza di 120 mm. Utilizzato per martellare le colline create durante l'espulsione delle ammaccature.

APP N.	Descrizione
351877	La costruzione uniforme e il materiale durevole garantiscono una lunga durata e stabilità dei parametri di lavoro. Punta affilata.



## NTools PDR A9

### Punta Delicata

Un martello in materiale uniforme (PA) con un diametro di 12 mm e una lunghezza di 120 mm. Utilizzato per martellare le colline create durante l'espulsione delle ammaccature.

APP N.	Descrizione
351878	La costruzione uniforme e il materiale durevole garantiscono una lunga durata e stabilità dei parametri di lavoro. Punta delicata.



## NTools PDR A10 Punta ovale

Mazza realizzata con un

materiale uniforme (PA) con un diametro di 12 mm e una lunghezza di 120 mm. Utilizzato per martellare le colline create durante l'espulsione delle ammaccature.

APP N.	Descrizione
351879	La costruzione uniforme e il materiale durevole garantiscono una lunga durata e stabilità dei parametri di lavoro. Punta ovale.



## NTools PA9

### Martello in alluminio con teste intercambiabili

L'NTools PA9 è un martello progettato per l'uso durante le riparazioni della carrozzeria senza vernice nel sistema PDR. La forma ergonomica e la superficie zigrinata migliorano la presa e la precisione del Tecnico.

#### > VANTAGGI

- testine intercambiabili con filettatura M8 (8 pz.) • corpo leggero, in alluminio, lunghezza 65 mm
- forma ergonomica
- grande varietà di teste •

APP N.	Descrizione
351864	Otto forme della testa consentono la riparazione di quasi tutte le superfici irregolari della carrozzeria.



## NTools TP12

Set di mazze PDR in teflon, 12 elementi NTools TP12 è un

pratico set di strumenti per livellare le colline durante la riparazione di ammaccature senza vernice. Il set NTools TP12 offre un'ampia varietà di forme, consentendo di scegliere la testina appropriata per il tipo di danno riparato. Le testine sono realizzate in plastica PTFE resistente agli urti.

#### > VANTAGGI

- grande varietà di testine •
- sostituzione facile e veloce
- stabilità di montaggio •
- due lunghezze di presa

APP N.	Descrizione
351899	Le impugnature (130 e 90 mm) sono realizzate in alluminio con superficie fresata, migliorando il comfort di lavoro del Tecnico. Le testine sono montate nell'impugnatura utilizzando il metodo press-fit, con un doppio O-ring elastico e di lunga durata.





## 3. Metodo della colla - PULL

### • Set estrattore NTools

Set rimozione ammaccature

Il set di estrattori NTools è un kit di attrezzi destinato alla riparazione di ammaccature senza vernice utilizzando il metodo della colla. Il set contiene tutti gli strumenti essenziali per eseguire la riparazione di ammaccature senza vernice utilizzando il metodo della colla Puller: una pistola per colla, colla, un set di linguette, un campione di detergente W900, tre mazze e un martello.

### > VANTAGGI

- set di strumenti per il metodo Puller glue
- una valigetta per organizzare e garantire la completezza del set
- portabilità

APP N.	Descrizione
351750	La portabilità del set è assicurata da una custodia di sistema con un inserto in schiuma per sistemare e fissare tutti gli elementi del kit di attrezzi.



### • NTools MB400

Estrattore a percussione in alluminio per schede

L'estrattore a percussione NTools MB400 è progettato per la riparazione di ammaccature senza vernice utilizzando il metodo della colla. Il peso ridotto della zavorra in alluminio (400 g) la rende leggera e comoda da usare. L'impugnatura ergonomica consente un lavoro confortevole durante la riparazione della carrozzeria. Lunghezza totale: 470 mm.

APP N.	Lunghezza	Peso zavorra	pacco col.
351898	470 mm	400 g	1 pz.



### • NTools MB1000

Estrattore a percussione in alluminio per schede

L'estrattore a percussione NTools PDR MB1000 è progettato per la riparazione di ammaccature senza vernice. Il dispositivo è realizzato in acciaio e alluminio. Il peso della zavorra di 1000 g lo rende comodo da usare e consente un lavoro confortevole durante la riparazione della carrozzeria. L'estrattore a impatto è dotato di un adattatore per le linguette, garantendo la compatibilità del dispositivo con quasi tutte le linguette utilizzate nel metodo della colla PDR. L'impugnatura ergonomica consente un lavoro confortevole durante la riparazione della carrozzeria. Lunghezza totale: 470 mm.

APP N.	Lunghezza	Peso zavorra	pacco col.
351886	470 mm	1000 g	1 pz.



## • NTools PNK

### Estrattore per riparazioni di colla

Un estrattore per riparazioni di carrozzeria con colla è un dispositivo per estrarre ammaccature in modo non invasivo utilizzando linguette incollate sulla vernice. Il serraggio della maniglia dell'estrattore provoca il movimento verso l'alto del perno.

APP N.	Descrizione
351551	L'altezza di traino può essere regolata con precisione. Materiali: acciaio e alluminio laccato. I supporti dell'estrattore sono fissati con cuscinetti in microgomma.



## • NTools PNKG

### PNK Puller cuscinetti in microgomma (sinistra + destra)

NTools PNKG – è un set (sinistra + destra) di cuscinetti in microgomma. Sono piastre piatte con uno strato adesivo per il fissaggio al piede di un estrattore per la riparazione della colla NTools PNK.

APP N.	Descrizione
351553	Le pastiglie hanno uno spessore di 4 mm e sono molto morbide e flessibili. Proteggono dal lasciare segni sulla carrozzeria del veicolo quando si lavora con l'estrattore.



## • NTools Set M-VDP

### Set di ventose 4in1 per estrarre ammaccature con una pompa

Il set NTools M-VDP è un set professionale per la rimozione senza vernice di ammaccature grandi, medie e lievi presenti sulle carrozzerie dei veicoli.

Il set comprende tre speciali ventose di dimensioni 75, 100 e 125 mm e un adattatore per le riparazioni con uno spotter. Le ventose sono realizzate in gomma altamente elastica che consente loro di adattarsi a quasi tutte le superfici. La filettatura di montaggio è dotata di una guarnizione che garantisce la tenuta del sistema del vuoto. La parte superiore del dispositivo comprende una pompa per la generazione del vuoto. Ciò consente un fissaggio corretto e stabile delle ventose alla superficie. Il peso della zavorra (1,22kg) consente un movimento alternativo regolare che non richiede molto sforzo da parte del Tecnico.

## > VANTAGGI

- rimozione rapida ed efficiente delle ammaccature della carrozzeria senza danneggiando la vernice
- elevata tenuta del sistema del vuoto
- rimozione delle ammaccature sui paraurti in plastica • rimozione delle ammaccature grandi, medie e lievi nelle carrozzerie dei veicoli
- non richiede uno sforzo elevato da parte dell'operatore • portabilità del set e una custodia robusta • non richiede strumenti aggiuntivi

APP N.	Descrizione
351760	Il set NTools M-VDP è un modo non invasivo ed efficace per riparare le ammaccature della carrozzeria su elementi come: porte, tetto, cofano motore, pannelli laterali, parafranghi, nonché paraurti in plastica laccata.



## • NTools V75/125

### Set di ventose per ammaccature da 75 mm e 125 mm

NTools V75/125 è un set di strumenti specializzati utilizzati nella riparazione delle ammaccature della carrozzeria senza vernice. Le ventose sono realizzate in plastica di alta qualità e gomma elastica che ne consente l'adattamento a quasi tutte le superfici. Le ventose di diametro 75 e 125 mm consentono la rimozione di piccole, medie e grandi ammaccature dalle carrozzerie dei veicoli.



## > VANTAGGI

- rimozione rapida ed efficace delle ammaccature della carrozzeria senza danneggiare la vernice
- i diametri delle ventose da 75 e 125 mm consentono la riparazione di piccole, medie e grandi ammaccature sulla carrozzeria
- impugnatura ergonomica ed elementi gommati • gomma elastica di alta qualità
- coperchio di protezione a ventosa

APP N.	Descrizione
351679	Il set NTools V75/125 è un modo non invasivo ed efficace per riparare le ammaccature della carrozzeria su elementi come: porte, tetto, fiancate, cofano motore, parafranghi, nonché paraurti in plastica laccata.



## • NTools V75

### Ventosa per ammaccatura da 75 mm

NTools V75 è uno strumento specializzato utilizzato nella riparazione di ammaccature della carrozzeria senza vernice. La ventosa è dotata di un attacco in gomma di 75 mm di diametro che consente la riparazione di piccole ammaccature. La ventosa è realizzata in plastica e gomma di alta qualità. L'attacco elastico consente l'adattamento a quasi tutte le superfici. Nella parte superiore dell'impugnatura è presente una valvola che svincola la ventosa dall'elemento di carrozzeria riparato. Una copertura montata protegge l'attacco in gomma dallo sporco.



## > VANTAGGI

- rimozione rapida ed efficace delle ammaccature della carrozzeria senza danneggiare la vernice
- il diametro della ventosa di 75 mm consente la riparazione di piccole ammaccature
- impugnatura ergonomica • gomma elastica di alta qualità
- peso ridotto: 200 g • coperchio di protezione a ventosa

APP N.	Descrizione
351681	NTools V75 è uno strumento dedicato al lavoro con elementi di carrozzeria non rinforzati come: portiere, tetto, cofano motore, fiancate di veicoli per le consegne, ecc.



## • Ventosa NTools

### V125 da 125 mm per tirare l'ammaccatura

NTools V125 è uno strumento specializzato utilizzato nella riparazione di ammaccature della carrozzeria senza vernice. La ventosa è dotata di un attacco in gomma di 125 mm di diametro che consente la riparazione di ammaccature più grandi. La pompa situata nella parte superiore dell'impugnatura consente un fissaggio stabile alla superficie riparata. La maniglia appositamente costruita fornisce il controllo sulla trazione del frammento ammaccato della carrozzeria. La ventosa è realizzata in plastica e gomma di alta qualità. Una copertura montata protegge l'attacco in gomma dallo sporco.



## > VANTAGGI

- rimozione rapida ed efficiente delle ammaccature della carrozzeria senza danneggiare la vernice • pompa che consente un fissaggio stabile della ventosa alla superficie
- il diametro della ventosa di 125 mm consente la riparazione di grandi ammaccature • impugnatura in gomma con presa aggiuntiva
- gomma elastica di alta qualità
- peso ridotto: 420 g • coperchio di protezione a ventosa

APP N.	Descrizione
351680	NTools V125 è uno strumento dedicato per lavorare con non rinforzati elementi di carrozzeria come: porte, tetto, cofano motore, fiancate di veicoli adibiti alle consegne, ecc.



## • NTools TAB SET

Set di linguette per tirare le ammaccature

Un set di linguette progettate per estrarre le ammaccature con il metodo della colla utilizzando un estrattore o un estrattore a martello. Le linguette sono realizzate in un composito di plastica, che ne migliora la durata.

APP N.	Descrizione
351710	Il set presenta schede piatte rotonde, sferiche ed ellittiche e rettangolari.



## • NTools TAB 13

d11 linguetta tonda sferica, rossa

NTools TAB 13 è una linguetta sferica rotonda in plastica resistente, con un diametro di 11 mm. La struttura leggermente convessa di NTools TAB 13 si traduce in una distribuzione uniforme delle forze sulla superficie riparata mentre si estrae l'ammaccatura.

APP N.	Descrizione
351708	Il piccolo diametro della linguetta consente una finitura molto precisa della superficie della carrozzeria riparata.



## • NTools TAB 5

d16 linguetta tonda sferica, rossa

NTools TAB 5 è una linguetta sferica rotonda in plastica resistente, con un diametro di 16 mm.

APP N.	Descrizione
351700	La struttura leggermente convessa di NTools TAB 5 si traduce in una distribuzione uniforme delle forze sulla superficie riparata mentre si estrae l'ammaccatura.



## • NTools TAB 9

d21 linguetta tonda sferica, rossa

NTools TAB 9 è una linguetta sferica rotonda in plastica resistente, con un diametro di 21 mm.

APP N.	Descrizione
351701	La struttura leggermente convessa di NTools TAB 9 si traduce in una distribuzione uniforme delle forze sulla superficie riparata mentre si estrae l'ammaccatura.



## • NTools TAB 6

d32 linguetta rotonda sferica, rossa

NTools TAB 6 è una linguetta sferica rotonda in plastica resistente, con un diametro di 32 mm. La struttura leggermente convessa di NTools TAB 6 si traduce in una distribuzione uniforme delle forze sulla superficie riparata mentre si estrae l'ammaccatura.

APP N.	Descrizione
351702	L'ampio diametro della linguetta consente una trazione molto forte della superficie della carrozzeria riparata.





• NTools TAB 7

d36mm linguetta verde, rotonda, piatta

APP N.	Confezione	Dimensione	pacco col.
351703	-	d36 mm	1 pz.



• NTools TAB 10 d40

mm giallo, tondo, piatto, rigido

APP N.	Confezione	Dimensione	pacco col.
351704	-	d40 mm	1 pz.



• NTools TAB 11 33

x 47 mm giallo, ellittico, piatto, rigido

APP N.	Confezione	Dimensione	pacco col.
351705	-	33 x 47 mm	1 pz.



• NTools TAB 12

d40 mm linguetta viola, rotonda, piatta, elastica

APP N.	Confezione	Dimensione	pacco col.
351706	-	d40 mm	1 pz.



• NTools TAB 8

Linguetta viola, ellittica, piatta, elastica

APP N.	Confezione	Dimensione	pacco col.
351707	-	33 x 47 mm	1 pz.



• NTools TAB 1

d18 mm blu, tonda, piatta, linguetta molto rigida

APP N.	Confezione	Dimensione	pacco col.
351691	-	d18 mm	1 pz.



• NTools TAB 2

d18 mm blu, tonda, sferica, linguetta molto rigida - convesso

APP N.	Confezione	Dimensione	pacco col.
351692	-	d18 mm	1 pz.



• NTools TAB 3

d12 mm blu, tonda, piatta, linguetta molto rigida

APP N.	Confezione	Dimensione	pacco col.
351693	-	d12 mm	1 pz.



## • NTools GG 150W

Pistola applicatrice per cartucce di colla a caldo, con regolazione della temperatura

La NTools GG 150W è una pistola per colla elettrica per lavorare con colla a caldo sotto forma di cartucce. Il dispositivo è dotato di regolazione della temperatura che ne amplia il campo di applicazione e consente di lavorare con adesivi con diverse temperature di fusione. L'ugello in ottone garantisce un dosaggio preciso della colla e uno sfruttamento a lungo termine del dispositivo e le prese d'aria proteggono lo strumento dal surriscaldamento.

APP N.	Descrizione
351868	NTools GG 150W è dedicato per l'uso durante la riparazione di ammaccature senza vernice utilizzando il metodo della colla (Glue Puller) e per lavori eseguiti in officine che forniscono vari tipi di servizi.



## • NTools G BASTONI NERI

Colla a caldo universale

NTools G STICKS BLACK è una colla a caldo universale in cartuccia, destinata all'uso nelle tecniche di rimozione delle ammaccature con estrattore di colla senza vernice. Il NTools G-STICK BLACK offre un comfort di lavoro molto elevato. La sua maggiore densità consente all'utente una facile applicazione. La colla funziona bene con gli strumenti di tipo Puller durante l'estrazione non dinamica delle ammaccature. Temperatura di lavoro impostata sulla pistola per colla: 125 °C (+/- 10°C).

La colla può essere rimossa dalla superficie utilizzando il detergente W900.

APP N.	Colore	Il peso
351695	nero	250 g
351685	nero	1,0 kg



## • NTools G STICKS

Colla a caldo universale

NTools G STICKS BLACK è una colla a caldo universale in cartuccia, destinata all'uso nelle tecniche di rimozione delle ammaccature con estrattore di colla senza vernice. NTools G-STICKS è caratterizzato da una maggiore adesione alle superfici, che consente una maggiore trazione delle ammaccature della carrozzeria del veicolo. La colla non intacca la vernice, fonde velocemente ed uniformemente e rimane elastica dopo la presa. Temperatura di lavoro impostata sulla pistola per colla: 135 °C (+/- 10°C). La colla può essere rimossa dalla superficie utilizzando il detergente W900.

APP N.	Colore	Il peso
351696	bianca	250 g



## 4. Metodo della colla - PUSH

Set di strumenti destinati alla riparazione di ammaccature senza vernice utilizzando il metodo a spinta dal lato convesso dell'ammaccatura. Contengono utensili con testate di diverso spessore e forma – arrotondate, piatte, a forma di pinna, piegate a U – scelte in base alla forma dell'ammaccatura, consentendo di lavorare su tutti gli elementi della carrozzeria.

NTools nr 351805

NTools PDR Basic

Set di 8 strumenti.

NTools nr 351810

Standard PDR di NTools

Set di 21 strumenti.

NTools nr 351815

Expert PDR di NTools

Set di 36 strumenti.

- |    |                   |                 |
|----|-------------------|-----------------|
| 1  | 351821 - BTM-70   | <b>Basic</b>    |
| 2  | 351822 - LB-90    |                 |
| 3  | 351823 - SWL-25   |                 |
| 4  | 351824 - SWR-25   |                 |
| 5  | 351825 - HK-LG    |                 |
| 6  | 351826 - WT-10-LG |                 |
| 7  | 351851 - BL-30    |                 |
| 8  | 351852 - BR-30    |                 |
| 9  | 351850 - CD-90    | <b>Standard</b> |
| 10 | 351853 - BL-45    |                 |
| 11 | 351854 - BR-45    |                 |
| 12 | 351827 - BT-60    |                 |
| 13 | 351828 - SWR-40   |                 |
| 14 | 351829 - SWL-40   |                 |
| 15 | 351830 - J-HAK    |                 |
| 16 | 351831 - WT-30-MD |                 |
| 17 | 351832 - HT-10    |                 |
| 18 | 351833 - BLT-30   |                 |
| 19 | 351834 - W45-1-30 |                 |
| 20 | 351835 - W45-3-30 |                 |
| 21 | 351836 - BT-35    |                 |
| 22 | 351837 - LB-60    |                 |
| 23 | 351838 - SB-60    |                 |
| 24 | 351839 - BT-90    |                 |
| 25 | 351840 - SB-90    |                 |
| 26 | 351841 - HK-MD    |                 |
| 27 | 351842 - PB-60    |                 |
| 28 | 351843 - WT-15-SM |                 |
| 29 | 351844 - MT-50    |                 |
| 30 | 351845 - BBT-45   |                 |
| 31 | 351846 - WR-1-30  |                 |
| 32 | 351847 - WR-1-30  |                 |
| 33 | 351848 - LB-35    |                 |
| 34 | 351849 - CB-35    |                 |
| 35 | 351855 - BL-60    |                 |
| 36 | 351856 - BR-60    |                 |

I set NTools PDR Standard e NTools PDR Expert contengono il set PDR Basic ampliato con strumenti aggiuntivi adattati con precisione alla forma e alla posizione del danno.



Esperto PDR di NTools

L'aumento del numero di strumenti nel set consente una riparazione più rapida ed efficace delle ammaccature grazie a un accesso più comodo o all'accesso a un'area più ampia di ammaccature presenti sulle carrozzerie dei veicoli.

Il diagramma seguente illustra le posizioni di applicazione degli strumenti di spinta per ammaccature di base NTools PDR.

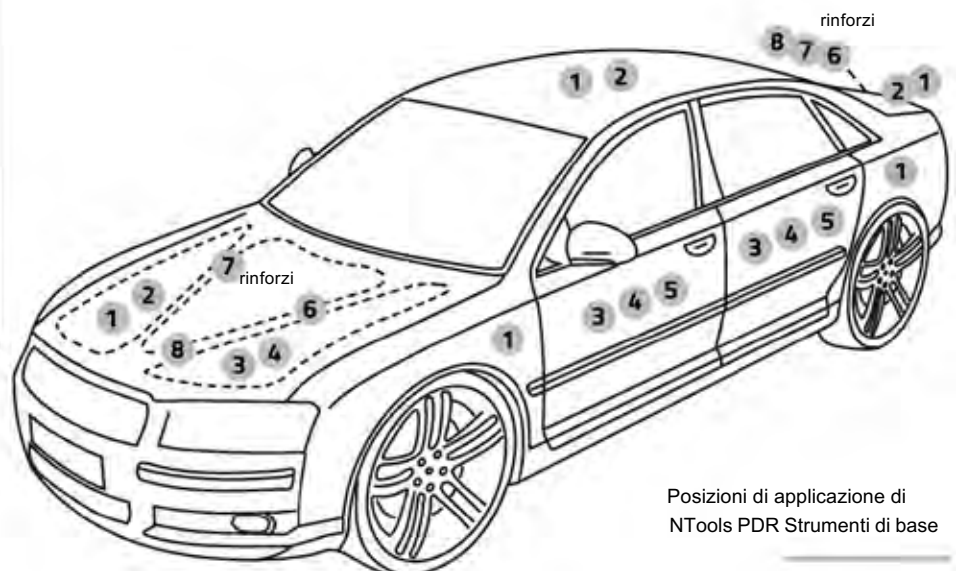

Posizioni di applicazione di NTools PDR Strumenti di base





## SISTEMA PDR NTools

Sistema di riparazione delle ammaccature senza vernice

Il sistema NTools PDR è un carrello completamente attrezzato, ovvero una postazione mobile, contenente un set completo di tutti gli strumenti utilizzati per le riparazioni che utilizzano la tecnologia PDR. Il set di attrezzi del carrello comprende strumenti per la riparazione di ammaccature senza vernice sia sul lato interno dell'ammaccatura - NTools PDR EXPERT, inclusi tutti gli accessori, sia strumenti e accessori essenziali per eseguire riparazioni sul lato esterno di un'ammaccatura, utilizzando la colla metodo pull - Set di estrattori NTools. Il carrello include anche una lampada NTools LC 420, una lucidatrice, paste, un panno, detersivi, strumenti per la rimozione della tappezzeria e altri accessori.



### VANTAGGI

- mobilità, • comoda organizzazione del lavoro, • tutti gli strumenti e gli accessori in un unico posto, • Cavo di alimentazione lungo 5 m, • facile da trasportare, bloccaruota inclusi

APP N.	Descrizione
351900	Il carrello è inoltre dotato di un impianto elettrico a 230V per consentire il collegamento di utensili elettrici, ad esempio una lucidatrice o una pistola per cartucce di colla. Include anche un gancio per la lampada ombra, la lucidatrice e la pistola per colla.

## NTools PDR Expert

Set di 36 strumenti per la rimozione delle ammaccature

NTools PDR EXPERT è un set di 36 strumenti progettati per la rimozione di ammaccature senza vernice utilizzando il metodo push sul lato convesso dell'ammaccatura.



APP N.	Descrizione
351815	Il set comprende strumenti di diverso spessore e forma delle estremità - arrotondati, piatti, a forma di pinna, piegati a U - scelti in base alla forma dell'ammaccatura per consentire di lavorare su tutti gli elementi della carrozzeria. Il set contiene strumenti di tutti i gruppi: 8 piani, 10 per rinforzi, 5 pinne, 4 per porte e 9 multifunzionali.



## NTools PDR STANDARD

Set di 21 strumenti per la rimozione delle ammaccature

NTools PDR STANDARD è un set di 21 strumenti progettati per la rimozione di ammaccature senza vernice utilizzando il metodo push sul lato convesso dell'ammaccatura.



APP N.	Descrizione
351810	Il set comprende strumenti di diverso spessore e forma delle estremità - arrotondati, piatti, a forma di pinna, piegati a U - scelti in base alla forma dell'ammaccatura per consentire di lavorare su tutti gli elementi della carrozzeria. Il set contiene strumenti di tutti i gruppi: 3 piani, 8 per rinforzi, 3 a forma di pinna, 2 per porte e 6 multifunzionali.





## • NTools PDR BASIC

Set di 8 strumenti per la rimozione delle ammaccature

NTools PDR BASIC è un set di 8 strumenti progettati per la rimozione di ammaccature senza vernice utilizzando il metodo push sul lato convesso dell'ammaccatura.



APP N.	Confezione
351805	Il set comprende strumenti di diverso spessore e forma delle estremità – arrotondati, piatti, a forma di pinna, piegati a U – scelti in base alla forma dell'ammaccatura per consentire di lavorare su tutti gli elementi della carrozzeria. Il set contiene strumenti di tutti i gruppi: 2 piani, 4 per rinforzi, 1 a forma di pinna, 1 per porte.

## Piani

### • NTools BTM 70

Strumento per spingere le ammaccature.

2x punta curva e arrotondata (ovale)

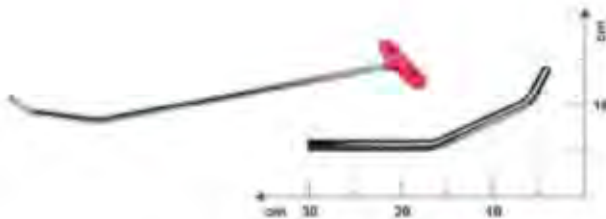

Incluso nel set:

NTools PDR Basic

Standard PDR di NTools

Expert PDR di NTools



APP N.	Lunghezza	Spessore
351821	70 cm	12,5 mm

### • NTools LB 90

Strumento per spingere le ammaccature.

2x punta piatta e piegata



Incluso nel set:

NTools PDR Basic

Standard PDR di NTools

Expert PDR di NTools



APP N.	Lunghezza	Spessore
351822	90 cm	11 mm

### • NTools BT 60

Strumento per spingere le ammaccature.

1x punta piegata, arrotondata e affilata



Incluso nel set:

Standard PDR di NTools

Expert PDR di NTools



APP N.	Lunghezza	Spessore
351827	60 cm	11 mm

### • NTools LB 60

Strumento per spingere le ammaccature.

2x punta piatta e piegata



Incluso nel set:

Expert PDR di NTools



APP N.	Lunghezza	Spessore
351837	60 cm	9,5

## • NTools SB 60

Strumento per spingere le ammaccature.

Punta affilata 3x piegata e piatta



Incluso nel set:

Expert PDR di NTools



APP N.	Lunghezza	Spessore
351838	60 cm	9,5 mm

## • NTools BT 90

Strumento per spingere le ammaccature.

1 punta affilata curva e arrotondata



Incluso nel set:

Expert PDR di NTools



APP N.	Lunghezza	Spessore
351839	90 cm	12,5 mm

## • NTools SB 90

Strumento per spingere le ammaccature.

Punta affilata 3x piegata e piatta



Incluso nel set:

Expert PDR di NTools



APP N.	Lunghezza	Spessore
351840	90 cm	12,5 mm

## • NTools BBT 45

Strumento per spingere le ammaccature.

strumento dritto, punta arrotondata



Incluso nel set:

Expert PDR di NTools



APP N.	Lunghezza	Spessore
351845	45 cm	9 mm

# Per rinforzi

## • NTools BL 30

Strumento per spingere le ammaccature.

2x piegato con spostamento assiale, punta piatta a sinistra

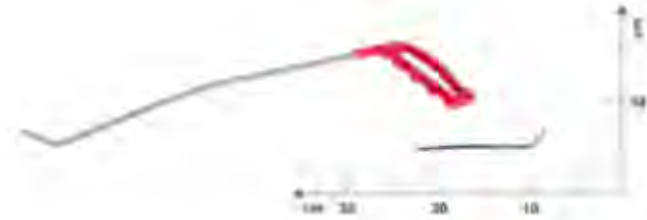

Incluso nel set:

NTools PDR Basic

Standard PDR di NTools

Expert PDR di NTools



APP N.	Lunghezza	Spessore
351851	30 cm	4 mm

## • NTools BR 30

Strumento per spingere le ammaccature.

2x piegato con spostamento assiale, destra, punta piatta

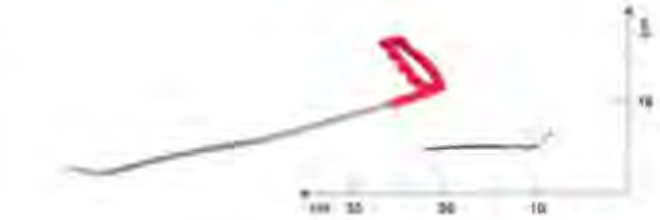

Incluso nel set:

NTools PDR Basic

Standard PDR di NTools

Expert PDR di NTools



APP N.	Lunghezza	Spessore
351852	30 cm	4 mm

## • NTools BL 45

Strumento per spingere le ammaccature.

2x piegato con spostamento assiale, punta piatta a sinistra

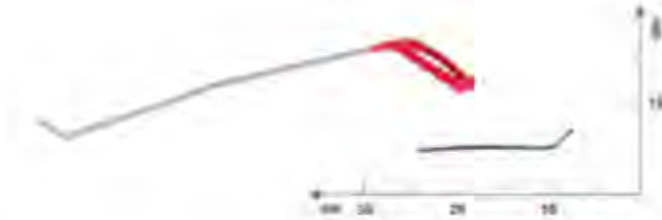

Incluso nel set:

Standard PDR di NTools

Expert PDR di NTools



APP N.	Lunghezza	Spessore
351853	45 cm	5 mm

## • NTools BR 45

Strumento per spingere le ammaccature.

2x piegata con spostamento assiale, destra, punta piatta

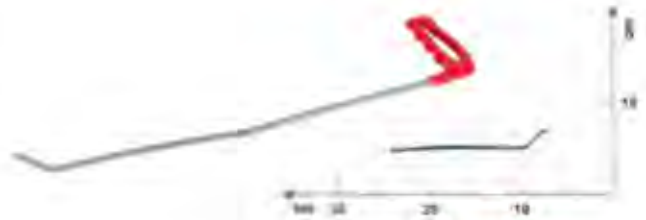

Incluso nel set:

Standard PDR di NTools

Expert PDR di NTools



APP N.	Lunghezza	Spessore
351854	45 cm	5 mm

## • NTools BL 60

Strumento per spingere le ammaccature.

2x piegato con spostamento assiale, punta piatta a sinistra

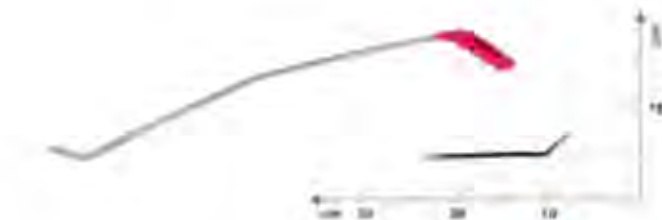

Incluso nel set:

Expert PDR di NTools



APP N.	Lunghezza	Spessore
351855	60 cm	7 mm

## • NTools BR 60

Strumento per spingere le ammaccature.

2x piegata con spostamento assiale, destra, punta piatta

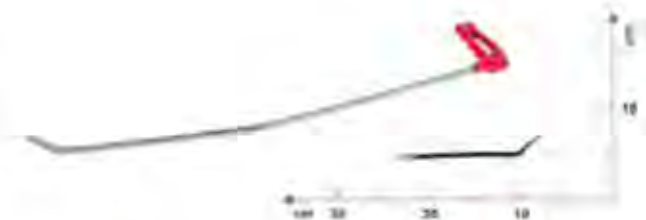

Incluso nel set:

Expert PDR di NTools



APP N.	Lunghezza	Spessore
351856	60 cm	7 mm

## • NTools SWL 25

Strumento per spingere le ammaccature.

1x punta piegata, asimmetrica sinistra, piatta

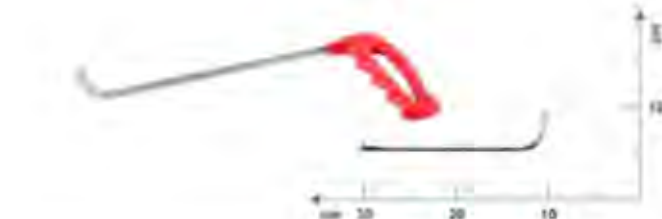

Incluso nel set:

NTools PDR Basic

Standard PDR di NTools

Expert PDR di NTools



APP N.	Lunghezza	Spessore
351823	25 cm	6 mm

## • NTools SWR 25

Strumento per spingere le ammaccature.

1x punta piegata, asimmetrica a destra, piatta

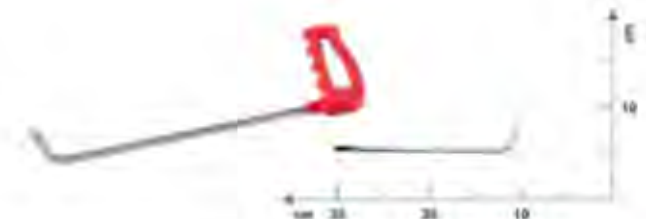

Incluso nel set:

NTools PDR Basic

Standard PDR di NTools

Expert PDR di NTools



APP N.	Lunghezza	Spessore
351824	25 cm	6 mm

## • NTools SWR 40

Strumento per spingere le ammaccature.

1x punta piegata, asimmetrica a destra, piatta

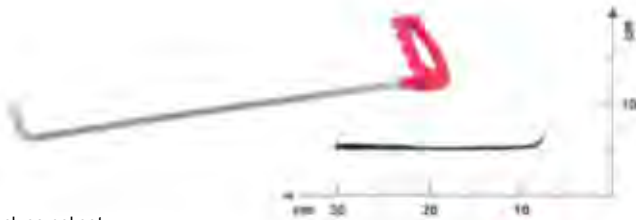

Incluso nel set:

Standard PDR di NTools

Expert PDR di NTools



APP N.	Lunghezza	Spessore
351828	40 cm	6 mm

## • NTools SWL 40

Strumento per spingere le ammaccature.

1x punta piegata, asimmetrica sinistra, piatta

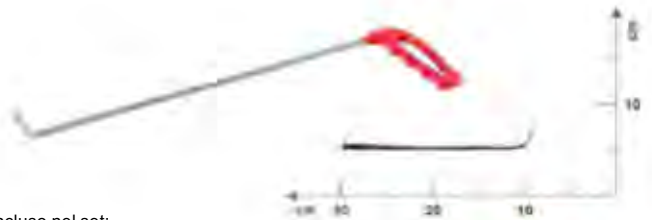

Incluso nel set:

Standard PDR di NTools

Expert PDR di NTools



APP N.	Lunghezza	Spessore
351829	40 cm	6 mm

## A forma di pinna

### • NTools WT 10 LG

Strumento per spingere le ammaccature.

punta a pinna, di grandi dimensioni

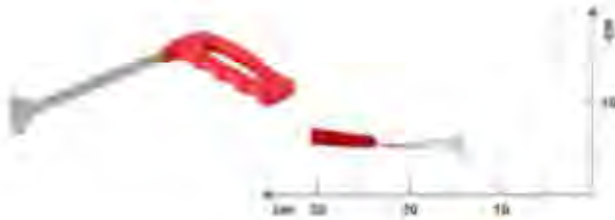

Incluso nel set:

NTools PDR Basic

Standard PDR di NTools

Expert PDR di NTools



APP N.	Lunghezza	Spessore
351826	10 cm	9 x 3 mm

### • NTools WT 30 MD

Strumento per spingere le ammaccature.

punta a pinna, di media grandezza



Incluso nel set:

Standard PDR di NTools

Expert PDR di NTools



APP N.	Lunghezza	Spessore
351831	30 cm	8 x 3 mm

### • NTools HT 10

Strumento per spingere le ammaccature.

punta piatta



Incluso nel set:

Standard PDR di NTools

Expert PDR di NTools



APP N.	Lunghezza	Spessore	pacco col.
351832	10 cm	6 mm	1 pz.

### • NTools WT 15 SM

Strumento per spingere le ammaccature.

punta a forma di pinna, di piccole dimensioni



Incluso nel set:

Expert PDR di NTools



APP N.	Lunghezza	Spessore	pacco col.
351843	15 cm	6 x 2 mm	1 pz.



## • NTools MT 50

Strumento per spingere le ammaccature.

punta a pinna, di media grandezza



Incluso nel set:

Expert PDR di NTools



APP N.	Lunghezza	Spessore
351844	50 cm	5 x 3 mm

## Per porte

### • NTools HK LG

Strumento per spingere le ammaccature.

1x piegato a 90°, arco grande, punta piatta

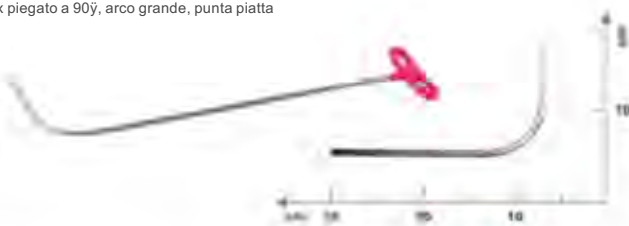

Incluso nel set:

NTools PDR Basic

Standard PDR di NTools

Expert PDR di NTools



APP N.	Lunghezza	Spessore
351825	60 cm	8 mm

### • NTools J HAK

Strumento per spingere le ammaccature.

1x piegato a forma di U, piccolo arco, punta piatta

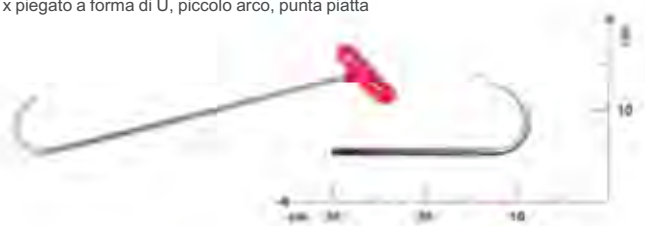

Incluso nel set:

Standard PDR di NTools

Expert PDR di NTools



APP N.	Lunghezza	Spessore
351830	50 cm	8 mm

### • NTools HK MD

Strumento per spingere le ammaccature.

1x piegato a 90°, arco medio, punta piatta

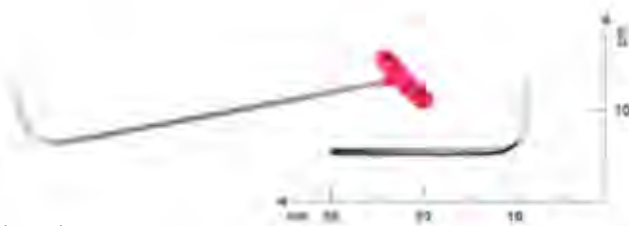

Incluso nel set:

Expert PDR di NTools



APP N.	Lunghezza	Spessore
351841	55 cm	8 mm

### • NTools PB 60

Strumento per spingere le ammaccature.

1x piegato 60°, arco grande, punta piatta

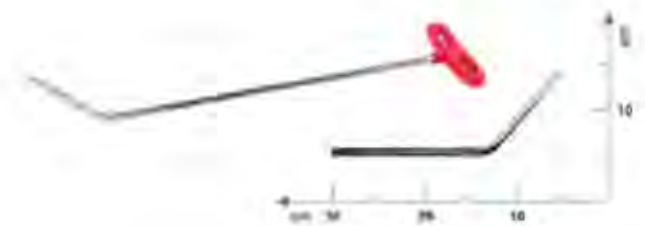

Incluso nel set:

Expert PDR di NTools



APP N.	Lunghezza	Spessore
351842	60 cm	9,5 mm

# Multifunzionale

## • NTools BLT 30

Strumento per spingere le ammaccature.

1x punta curva e arrotondata - ovale

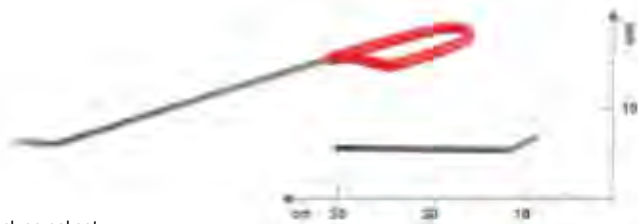

Incluso nel set:

Standard PDR di NTools

Expert PDR di NTools



APP N.	Lunghezza	Spessore
351833	30 cm	6 mm

## • NTools W45 1 30

Strumento per spingere le ammaccature.

1x punta piatta e piegata

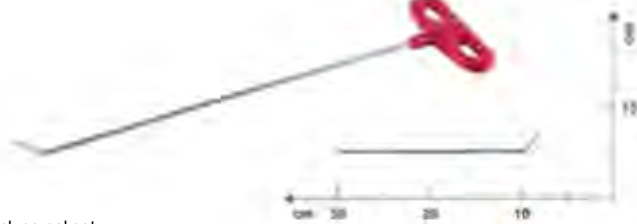

Incluso nel set:

Standard PDR di NTools

Expert PDR di NTools



APP N.	Lunghezza	Spessore
351834	30 cm	3 mm

## • NTools W45 3 30

Strumento per spingere le ammaccature.

1x punta piatta e piegata

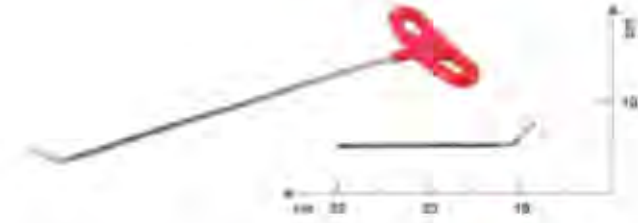

Incluso nel set:

Standard PDR di NTools

Expert PDR di NTools



APP N.	Lunghezza	Spessore
351835	30 cm	5 mm

## • NTools BT 35

Strumento per spingere le ammaccature.

1x punta affilata piatta e piegata

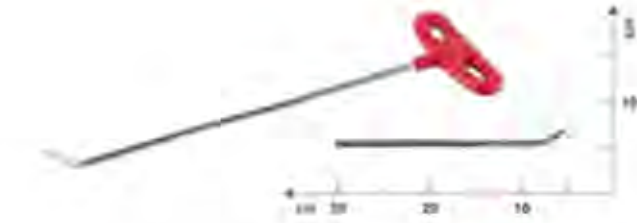

Incluso nel set:

Standard PDR di NTools

Expert PDR di NTools



APP N.	Lunghezza	Spessore
351836	35 cm	6 mm

## • NTools WR 1 30

Strumento per spingere le ammaccature.

1x punta piatta e piegata

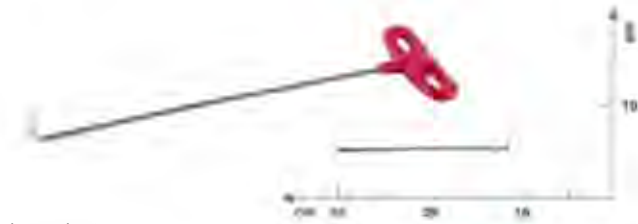

Incluso nel set:

Expert PDR di NTools



APP N.	Lunghezza	Spessore
351846	30 cm	3 mm

## • NTools WR 3 30

Strumento per spingere le ammaccature.

1x punta piatta e piegata

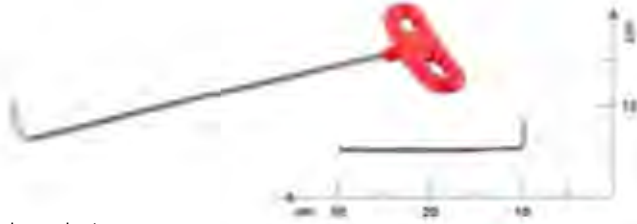

Incluso nel set:

Expert PDR di NTools



APP N.	Lunghezza	Spessore
351847	30 cm	3 mm

## • NTools LB 35

Strumento per spingere le ammaccature.

2x punta piatta e piegata



Incluso nel set:

Expert PDR di NTools



APP N.	Lunghezza	Spessore
351848	35 cm	6 mm

## • NTools CB 35

Strumento per spingere le ammaccature.

2x punta piatta e piegata

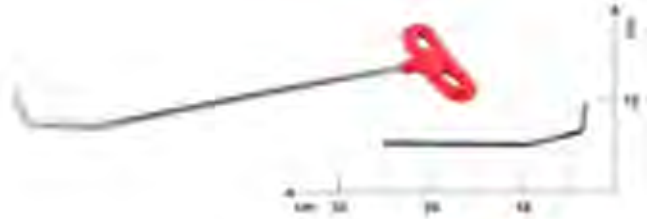

Incluso nel set:

Expert PDR di NTools



APP N.	Lunghezza	Spessore
351849	35 cm	6 mm

## • NTools CD 90

Strumento per spingere le ammaccature.

1x punta piatta e piegata

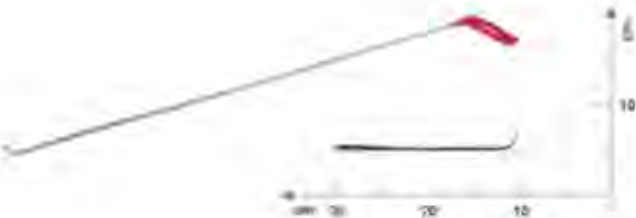

Incluso nel set:

Standard PDR di NTools

Expert PDR di NTools



APP N.	Lunghezza	Spessore
351850	90 cm	3 mm

## • NTools PDR A1

Gancio con catena

PDR A1 – un'imbracatura per creare leva quando si lavora con gli strumenti di spinta nel gruppo aereo.

APP N.	Descrizione
351870	PDR A1 – un'imbracatura per creare leva quando si lavora con gli strumenti di spinta nel gruppo aereo.



## • NTools PDR A2

Supporto per la copertura dell'auto

Il supporto per telo copriauto NTools PDR A2 consente di tenere in posizione il cofano del bagagliaio o il cofano motore dell'auto. Il supporto è realizzato in acciaio e presenta punte in gomma che proteggono le superfici dai graffi e stabilizzano il supporto.

APP N.	Lunghezza regolabile	Diametro tubo	Diametro punta in gomma
351871	38 - 60,5 cm	25 mm	40 mm



## • NTools PDR A3

Cinghia di fissaggio della copertura dell'auto

APP N.	Descrizione
351872	PDR A3 - una cinghia con una puleggia che consente di stabilizzare il fissaggio di un elemento.



## • NTools PDR A4

Imbracatura per lavori sul tetto dell'auto

PDR A4 - un'imbracatura per l'esecuzione di lavori sul tetto di un'auto - permette di creare leva quando si lavora con gli strumenti di spinta delle ammaccature nel gruppo piano. Si aggancia tra il telaio della porta e il telaio del tetto.

APP N.	Descrizione
351873	Il perno permette di adattare la lunghezza dell'utensile all'altezza del telaio della porta.



## • NTools PDR A6

Coprivetro in plastica per porte

PDR A6 - una copertura in plastica da posizionare sul vetro temperato della porta - protegge il vetro dai graffi durante il lavoro con gli strumenti per spingere le ammaccature.

APP N.	Descrizione
351875	La fodera è foderata su un lato con un tessuto in velluto che protegge inoltre il vetro dai graffi mentre fa scorrere il coperchio sull'area di lavoro.



## • NTools PDR A7

Cuneo per la deviazione della pannellatura della porta

APP N.	Descrizione
351876	PDR A7 - un cuneo in plastica per deviare i pannelli della portiera dell'auto per consentire l'inserimento di strumenti tra il vetro del finestrino e i pannelli esterni delle portiere.



## • Tagliacolla NTools

Coltello da taglio di rinforzo

Il tagliacolla NTools è un coltello affilato in acciaio di alta qualità con bordi seghettati. La lama a due lati con denti morbidi, ondulati o fitti viene utilizzata a seconda della durezza della massa legante tagliata e garantisce un taglio rapido dei rinforzi. Il coltello è dotato di una lama molto flessibile, lunga 27 centimetri e di un'impugnatura ergonomica che facilita una presa sicura.

APP N.	Descrizione
351867	La punta affilata della lama permette di forare adesivi morbidi e duri utilizzati nell'industria automobilistica. Una finitura cromata garantisce la resistenza dell'acciaio alla corrosione, all'abrasione e all'ossidazione.



## • NTools PDR A15

Anello con maglie tipo S

Un anello con due maglie di tipo S progettato per essere fissato sotto il coperchio del motore per consentire il lavoro durante le riparazioni di spinta delle ammaccature senza vernice.

APP N.	Descrizione
351884	La maglia più piccola ha uno spessore di 5 mm, mentre l'anello e la maglia più grande hanno uno spessore di 6 mm. Il diametro interno dell'anello è di 45 mm. L'intero accessorio è realizzato in acciaio zincato.





- **NTools UPW**

Manopola di aspirazione con gancio per lavori sulla carrozzeria del veicolo

NTools UPW – una ventosa di 120 mm di diametro con un gancio di lunghezza regolabile.

APP N.	Descrizione
351897	Permette di fare leva mentre si lavora con strumenti spingiammacatura del gruppo piano ovunque non sia possibile utilizzare le classiche imbracature (porte senza telaio, nessuna apertura tecnologica nei rinforzi degli elementi, in prossimità del bordo di un elemento)



- **Pannello di controllo PDR di NTools**

Pannello riflettente lineare, d800

Il pannello di controllo PDR di NTools è un pannello riflettente pratico, leggero e pieghevole progettato per rilevare danni alla carrozzeria dell'auto. La sua costruzione leggera, la pratica forma circolare con un diametro di 800 mm, la comoda impugnatura, il facile dispiegamento e ripiegamento, consentono di condurre in modo rapido ed efficiente l'ispezione della carrozzeria del veicolo per rilevare le deformazioni superficiali.

APP N.	Descrizione
351869	Le linee nere, parallele e disposte simmetricamente, stampate su tela bianca, facilitano l'individuazione rapida di eventuali danni alla carrozzeria. L'accessorio facilita la documentazione fotografica dei danni. Il pannello di controllo PDR di NTools è uno strumento essenziale per tecnici PDR, periti, agenti assicurativi.



- **APP Carbonio**

Blocco abrasivo

Un materiale abrasivo pressato per la levigatura di finitura in preparazione alla lucidatura. Destinato alla rimozione di inclusioni, strappi e irregolarità su superfici laccate indurite e nelle tecniche di rimozione delle ammaccature senza vernice (PDR). Per l'uso su tutti i tipi di vernici di finitura indurite.

APP N.	Colore	Tipo
06CAR0800	grigio	P0800
06CAR1000	grigio scuro	P1000
06CAR1500	giallo	P1500
06CAR2000		P2000
06CAR3000	marrone verde	P3000



- **NTools URS12**

Set di 12 strumenti per lo smontaggio degli elementi

URS12 è un insieme di 12 strumenti specializzati utili durante lo smontaggio di: tappezzeria, modanature, clip e borchie negli autoveicoli. Le forme appositamente sagomate degli strumenti consentono un rapido smontaggio degli elementi di rivestimento all'interno di qualsiasi veicolo.

APP N.	Descrizione
251315	Gli strumenti sono realizzati in nylon temprato, che ne aumenta la durezza e, in particolare, la durata quando si utilizza la leva durante la rimozione dei fermagli per tappezzeria.



- **NStrumenti A14**

Sacca portastrumenti per spingere le ammaccature

APP N.	Descrizione
351883	A14 - Una borsa degli attrezzi pratica e resistente per riporre e trasportare gli strumenti di spinta per ammaccature. Chiusura con cerniera che corre lungo tutta la lunghezza della borsa.



## • NTools PDR RACK

Scaffalatura mobile per riparazioni

NTools PDR RACK è un rastrelliera mobile progettata per l'uso durante la rimozione senza vernice di ammaccature sugli elementi della carrozzeria. Consente il montaggio di elementi smontati dal veicolo, come cofani motore e bagagliaio, parafranghi o portiere.

### > VANTAGGI

- mobile •
- grandi ruote piroettanti gommate con freno
- ampia gamma di applicazioni
- comodo da trasportare •
- occupa poco spazio quando ripiegato
- manovrabilità senza ostacoli •
- zincatura su tutta la struttura

APP N.	Descrizione
170507	L'NTools PDR RACK è dotato di una serie di supporti a forma di S che consentono di montare qualsiasi elemento della carrozzeria. L'altezza regolabile e l'interasse dei bracci della scaffalatura mobile consentono di adattare la posizione dell'elemento secondo le preferenze del Tecnico. Il set comprende 4 unità di NTools PDR A3 – cinghie con pulegge per stabilizzare l'elemento montato.



## • Carrello portautensili NTools PDR

Carrello portautensili mobile

Il carrello portautensili NTools PDR è una workstation mobile progettata per le persone che gestiscono lavori PDR. Un carrello portautensili leggero e pieghevole con regolazione in altezza.

### > VANTAGGI

- regolazione in altezza
- comodo da trasportare •
- occupa poco spazio quando ripiegato
- manovrabilità senza ostacoli

APP N.	Descrizione
170509	Il carrello consente di appendere/riporre in modo sicuro gli strumenti utilizzati dal tecnico durante le riparazioni. Montato su 4 ruote piroettanti gommate con un diametro di 125 mm. Ogni ruota lo è dotato di freno.



## • NTools PDR W

Carrello di sistema

NTools PDR W è una workstation mobile progettata per le persone che eseguono lavori PDR. Il carrello permette di sistemare gli attrezzi utilizzati dal tecnico durante le riparazioni di carrozzeria utilizzando il metodo PDR.

### > VANTAGGI

- struttura stabile e leggera, •
- mobilità e organizzazione del lavoro, •
- capacità di bloccare le ruote, •
- installazione elettrica, • staffa per appendere attrezzi, • sistema di mensole

APP N.	Descrizione
351893	Il carrello PDR W è dotato di: <ul style="list-style-type: none"> <li>• un impianto elettrico: 2 prese e un cavo di alimentazione lungo 5 m</li> <li>• un sistema di ripiani per attrezzi e accessori</li> <li>• freni delle ruote</li> <li>• un sistema di staffe di supporto</li> </ul>



• NTools SISTEMA DI RIPARAZIONE CARROZZERIA Premium

Sistema di riparazione pannelli (alluminio e acciaio)

Un carrello completamente attrezzato con una serie di strumenti per la riparazione di pannelli in acciaio e carrozzerie in alluminio. Il sistema posto sul carrello permette di svolgere tutte le attività necessarie per ripristinare la forma originale delle superfici danneggiate, e il suo elemento più importante sono gli spotter NTools SPOT 3000 e NTools ALU SPOT 3000. Il set include la protezione da sovratensione NTools ZPP 1224 collegata alla batteria, che protegge il veicolo elettronico sensibile in riparazione. Una riparazione del pannello non potrebbe aver luogo senza la trave di traino, l'estrattore e il contrappeso con artigli NTools PULL SYSTEM, che possono essere utilizzati per riparare qualsiasi punto di una carrozzeria danneggiata. È molto importante che durante la riparazione di un corpo in alluminio, il piano di lavoro sia adeguatamente riscaldato, motivo per cui il carrello è dotato di un ventilatore elettrico ad aria calda NTools ad alta potenza con regolazione della temperatura e della quantità di aria soffiata.

Il set comprende anche una serie di utensili manuali aggiuntivi, come: martelli, piastre in lamiera, un metro per lamiera, una smerigliatrice pneumatica con il sistema NTools Fast Lock e una pistola a spruzzo per soffiare la superficie contaminata.

Un'ulteriore caratteristica che contraddistingue il sistema Premium sono i set batteria ed estrattori sul carrello, necessari per la riparazione della lamiera, e un sistema completo per riparazioni non invasive (adesive), che comprende un tira fungo, funghi e strisce per la rimozione di pezzi più grandi ammaccature. Il tutto si completa con gli accessori: pistola per colla, colla a caldo, mazze, ecc. Tutti gli elementi del set sono su un carrello dotato di impianti elettrici e pneumatici con filtri di purificazione dell'aria. Inoltre, il carrello è dotato di una tavola forata a cui è possibile agganciare i ganci per gli attrezzi e organizzare al meglio il posto di lavoro.

APP N.	Descrizione
354003	Sistema di riparazione pannelli (alluminio e acciaio)



• NTools SISTEMA DI RIPARAZIONE CARROZZERIA Alluminio

Sistema di riparazione del pannello (alluminio).

Un carrello completamente attrezzato con una serie di strumenti per la riparazione di pannelli di carrozzerie in alluminio. Il sistema posto sul carrello permette di svolgere tutte le attività necessarie per ripristinare la forma originale delle superfici danneggiate, e il suo elemento più importante è lo spotter NTools ALU SPOT 3000.

Il set include la protezione da sovratensione NTools ZPP 1224, collegata alla batteria, che protegge l'elettronica sensibile del veicolo riparato. Una riparazione del pannello non potrebbe aver luogo senza il sistema di trazione NTools da 0,9 m, l'estrattore NTools PNP SET e i contrappesi ad artiglio, che possono essere utilizzati per riparare qualsiasi punto di una carrozzeria danneggiata. È molto importante che durante la riparazione di un corpo in alluminio, il piano di lavoro sia adeguatamente riscaldato, motivo per cui sul carrello è presente una pistola ad aria calda elettrica NTools,

ad alta potenza con temperatura e quantità di aria soffiata regolabili. Il set comprende anche una serie di utensili manuali aggiuntivi, come: martelli, piastre in lamiera, un metro per lamiera, una smerigliatrice pneumatica con l'intero sistema NTools Fast Lock e una pistola per soffiare via la superficie contaminata. Tutti gli elementi del set sono su un carrello dotato di impianti elettrici e pneumatici con filtri di purificazione dell'aria. Inoltre, il carrello è dotato di un pannello forato su cui è possibile montare ganci per attrezzi e organizzare completamente il posto di lavoro.

APP N.	Descrizione
354002	Sistema di riparazione pannelli (alluminio)



• NTools SISTEMA DI RIPARAZIONE CARROZZERIA Standard

Sistema di riparazione pannelli (acciaio)

Un carrello completamente attrezzato con una serie di strumenti per la riparazione di pannelli di carrozzerie in acciaio. Il sistema posto sul carrello permette di svolgere tutte le attività necessarie per ripristinare la forma originale delle superfici danneggiate, e il suo elemento più importante è lo spotter NTools SPOT 3000.

Il set include un dispositivo anti-sovratensione collegato alla batteria, e proteggere l'elettronica sensibile del veicolo riparato. Una riparazione del pannello non potrebbe avvenire senza i seguenti set: Trave tirante PULL SYSTEM, Estrattore e contrappesi con artigli, grazie ai quali è possibile riparare qualsiasi punto di una carrozzeria danneggiata. Il set include anche una serie di strumenti manuali aggiuntivi, come: martelli, picconi per lamiera, un regolo da lattoniere e una pistola per soffiare la superficie contaminata. Il carrello è dotato di installazioni elettriche e pneumatiche nonché di filtri per la depurazione dell'aria. Inoltre, il carrello ha una tavola perforata a cui possono essere fissati i ganci per attrezzi e quindi un posto di lavoro completamente organizzato.

APP N.	Descrizione
354001	Sistema di riparazione pannelli (acciaio)





## • NTools SPOT 3000D / 3000DP

### Spotter compatto per la riparazione di pannelli in acciaio con accessori

Spotter NTools SPOT 3000 è uno strumento di base necessario in ogni workshop. Progettato per eseguire qualsiasi lavoro relativo alla rimozione di ammaccature dalle carrozzerie. Grazie alla tecnologia dei brevi impulsi di corrente, consente di riparare elementi senza rimuovere il rivestimento. Dopo la modernizzazione di NTools SPOT 3000, è dotato di un nuovo trasformatore più potente

alimentazione 380V circa. Ciò garantisce un funzionamento molto più stabile del dispositivo e protegge da improvvise cadute di corrente.

Spotter disponibile in due versioni dell'apparecchiatura: NTools DIGI SPOT 3000 (350004D) e NTools DIGI SPOT 3000 Plus (350004DP).

#### ➤ Il set comprende:

- **1** contrappeso in acciaio con impugnatura triangolare 1,1 kg (350004D) - APP NO. 351033
- **2** contrappeso in rame 1,1 kg (350004DP) - APP N. 350378 • elettrodo indentazione (bolla) - APP NO. 350236 • elettrodo in carbonio d10,4mm per spotter (4 pz.) - APP NO. 350238
- triangolo rame per spotter 10 pz. - APP N. 350520

Lo spotter può essere dotato di vari tipi di elettrodi di saldatura: rondelle, rivetti, chiodi, viti, martelli scorrevoli, disponibili nell'offerta APP.



1 NTools SPOT 3000D



2 NTools SPOT 3000DP



APP N. 350004D



APP N. 350004DP



ACCESSORI



#### ➤ DATI TECNICI

APP N.	350004D / 350004DP
Tensione	400V 50Hz / 60Hz
Corrente massima	3000A
Ciclo di lavoro Potenza massima	3000A 5% 20 kVA
Dimensioni	24 kg + attrezzatura 345 x 205 x 235 mm

## • NTools ALU SPOT 3000

### Spotter compatto per la riparazione di pannelli in alluminio con accessori

NTools ALU SPOT 3000 è stato appositamente progettato per eseguire qualsiasi lavoro relativo alla rimozione di ammaccature da carrozzerie in alluminio, mediante saldatura di rivetti di diametro da M3 a M6. Lo Spotter è controllato da un microprocessore e dispone di un display digitale. Il dispositivo consente di riparare la carrozzeria dell'auto senza rimuovere il rivestimento.

#### ➤ Il set comprende:

- pistola di saldatura automatica
- filo di terra
- rivetti M4 AlSi12 (100 pz.)
- rivetti M4 AlMg3 (100 pz.) + anelli avvitati sui rivetti (5 pz.)
- elettrodo per rivetti a saldare



SPOTTER

#### ➤ DATI TECNICI

APP N.	352600
Voltaggio	230V 50/60Hz
Scala di potenza	1 - 9
Riscaldamento rapido	1 ms
Rivetti riscaldati	da 3 mm a 6 mm
Il peso	11 kg



ACCESSORI



## Estrazione dell'ammaccatura



I danni risultanti da una collisione o da un incidente richiedono molto spesso un'interferenza con la struttura del materiale. Quindi, lo strato di vernice viene rimosso e, utilizzando dispositivi specializzati, vari accessori vengono saldati alla superficie del foglio

(a seconda delle specifiche e del luogo del danno), al fine di utilizzare successivamente gli strumenti appropriati (descritti di seguito) per invertire gli effetti di una collisione o di un incidente. Questo tipo di metodo è chiamato riparazione invasiva.

prodotto in uso:



01

02

03

01



Spotter elettronico compatto con accessori  
NTools DIGI SPOT 3000 / 3000 Plus  
APP N. 350004D / 350004DP

Estrattore per riparazioni a punti  
APP N. 351550

02

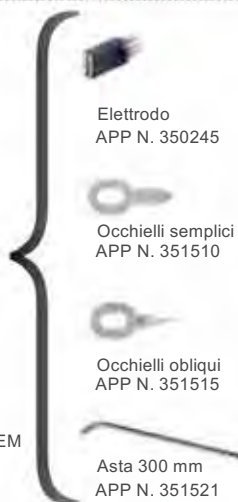

Spotter elettronico compatto con accessori  
NTools DIGI SPOT 3000 / 3000 Plus  
APP N. 350004D / 350004DP

Trave in allineamento con accessori - PULL SYSTEM  
APP N. 351497

03



Contrappeso 0,5 kg  
APP N. 351030



Contrappeso 1,8 kg  
APP N. 351036



Spotter elettronico compatto con accessori  
NTools DIGI SPOT 3000 / 3000 Plus  
APP N. 350004D / 350004DP

## • NTools PNP SET

### Estrattore per riparazioni in loco con accessori

L'estrattore per riparazioni spot è un dispositivo universale per la rimozione di piccole ammaccature. Ha un range molto ampio di regolazione sia dei supporti che del mandrino di estrazione. Grazie a questo, può lavorare su quasi tutte le superfici.

### > Il set comprende:

- 1. elettrodo a punta per la rimozione di piccole ammaccature - APP NO. 351555
- 2. adattatore per elettrodi 351555 - APP NO. 351558
- 3. adattatore per collegare l'estrattore allo spotter (saldatrice) - APP NO. 351560
- 4. portafunghi - APP NO. 351552 4

L'estrattore può funzionare con lo spotter o con adattatori PDR (funghi) per adesivo hot melt.

APP N.	Nome del prodotto
351550	Estrattore per riparazioni in loco con accessori
351554	NTools PNP BAR - Traversa per l'estrattore per riparazioni in loco 3541550   40 cm



## • NTools EL

### Elettrodo a punta

per rimuovere piccole ammaccature

Elettrodo a punta per la rimozione di piccole ammaccature per estrattore (APP N. 351550)

APP N.	Descrizione
351555	Elettrodo a punta



## • NTools BW STANDARD

### Fissaggio del fascio con gli accessori

- SISTEMA PULL + Fodera a pettine

Strumento professionale da 0,9 m per rimuovere le ammaccature. La trave ha due supporti mobili, rotanti e scorrevoli che consentono un appoggio stabile su ciascun piano.

La trave è inoltre dotata di un collegamento scorrevole con un avanzamento per la rimozione precisa delle ammaccature. Il set include un pettine a 6 artigli. Trave e supporto in alluminio e tendine in acciaio.

APP N.	Nome del prodotto	Opzione	Dimensione
351497	Fascio in fila - SISTEMA A TIRARE	-	-
351063	Fodera a pettine (6 griffe)	PW-9	M14 x 1,5
351064	Fodera a pettine (8 artigli)	PW-10	M14 x 1,5
351497P	Gancio per fodera a pettine PULL SYS TEM (1 artiglio)	PW-1	-



APP N. 351497



APP N. 351063

## • NTools PW 2

Contrappeso da 0,5kg con punta per maneggiare lo spotter

Contrappeso da 0,5kg con punta per maneggiare lo spotter

APP N.	Nome del prodotto	Peso
351030	NTools PW 2	0,5 kg



## • NTools PW 5

Contrappeso 1,1 kg per il traino,  
per saldatrici e spotter

Contrappeso da 1,1 kg per traino, per saldatrici e spotter

APP N.	Descrizione	Peso
350378	NTools PW 5	1,1 kg



## • NTools PW 3

Contrappeso con punta per  
maneggiare spotter e triangoli

Estrattore con possibilità di collegamento diretto ad una pistola spotter.

Dotato di porta triangolo in rame.

Per la cooperazione con il triangolo di rame 350521N

APP N.	Nome del prodotto	Peso
351033	NTools PW 3	1,1 kg



## • NTools PW 6

Contrappeso Spotter

per movimentare e ribaltare lo spotter

Estrattore con maniglia, per montaggio diretto al saldatore. La filettatura M14x1,5 consente il montaggio del gancio distanziatore, del supporto per chiodi o della staffa di trazione.

APP N.	Nome del prodotto	Peso
351036	NTools PW 6	1,8 kg



## • NTools PW 7

Contrappeso con maniglia

Estrattore di forza d'inerzia maggiorata (2,5 kg). La parte di lavoro filettata M14x1,5 consente il montaggio di adattatori.

Lunghezza totale: 480

mm Massa totale: 3,44

kg Diametro perno: 65 mm

APP N.	Nome del prodotto	Peso
351038	NTools PW 7	2,5 kg



## NTools MM SPOT

### Massa spotter - magnetica

Massa con elettrodo spot e disco magnetico per lavori relativi alla lamiera. L'elettrodo spot viene riscaldato su lamiera e il disco magnetico garantisce un'ulteriore stabilità della posizione dell'elettrodo. Solo il posizionamento dell'elettrodo spot richiede la rimozione dello strato superiore, mentre il disco magnetico può essere posizionato sul rivestimento superiore.



N.	Descrizione del prodotto
351002	Massa con elettrodo spot e disco magnetico per lavori relativi alla lamiera

## NTools ZPP 1224

### Protezione da sovratensione

Il limitatore di sovratensione è stato progettato per fornire protezione all'elettronica dell'auto durante la saldatura e il taglio al plasma della lamiera della carrozzeria dell'auto.

### VANTAGGI

- Protegge ABS, computer, sistema di allarme e memoria impostazioni utente.
- elimina i piccoli picchi
- In caso di grave cortocircuito gestisce il carico e allo stesso tempo protegge l'elettronica dell'auto
- attaccato ai terminali della batteria dell'auto eliminando la necessità di scollegare la batteria durante le riparazioni dell'auto

### DATI TECNICI

- tripla protezione •
- range di tensione da 12V a 24V •
- segnalazione LED di collegamento corretto



APP N.	Nome del prodotto
353903	Protezione da sovratensione/sovratensione

## NTools WZ80 / WZ120

### Carrello per spotter e saldatrici

Gli NTools WZ80 (capacità di carico fino a 80 kg) e NTools WZ120 (capacità di carico fino a 120 kg) sono carrelli a tre ripiani per il trasporto di apparecchiature di saldatura e spotter. Sono realizzati in lamiera di acciaio spessa 2 mm con un rivestimento strutturale che previene i graffi.

I carrelli sono dotati di spazio per una bombola del gas. Il ripiano superiore è angolato in modo tale da consentire all'operatore del dispositivo l'accesso al pannello di controllo. Il ripiano inferiore è destinato a riporre tutti i tipi di accessori di saldatura, come triangoli, rivetti, fili di saldatura, ecc.

### CARATTERISTICHE:

- capacità di carico: fino a 80 kg (APP N. 350380) e 120 kg (APP N. 350381)
- 3 ripiani e struttura in lamiera d'acciaio di 2 mm di spessore
- 3 ganci speciali: per il cavo di saldatura e la maniglia per martelli a percussione (contrappesi)
- 4 ruote – due posteriori, fisse, larghe  $\varnothing$  200 mm e due frontali, girevoli  $\varnothing$  100 mm

APP N.	Nome del prodotto	Capacità di carico	Descrizione
350380	Carrello per osservatori e attrezzature per saldatura	Massimo 80 kg	ripiano superiore 28 x 45 cm
350381	Carrello per osservatori e attrezzature per saldatura	Massimo 120 kg	ripiano superiore 33 x 55 cm



APP N. 350380









APP N. 350381





















## ELETTRODI PER CORPI IN ACCIAIO

Foto	APP N.	Nome del prodotto	Informazioni sul prodotto	QR CODE
	350247	NTools EL 10 Elettrodo per filo ondulato	Elettrodo per saldare il filo ondulato alla superficie della lamiera. L'elettrodo può essere utilizzato con qualsiasi spotter o saldatrice con impugnatura con diametro di 10 mm.  Utilizzato per lo spotter TECNA 7630, SPOT 3000. Necessario adattatore 350270.	
	350354	NTools EL 11 Testa contrappeso per rivetti (chiodi)	Testa di chiodo, da fissare a qualsiasi contrappeso con filettatura M14x1,5	
	350502	NTools EL 12 Elettrodo per chiodi da 2 mm e 2,5 mm	Elettrodo filettato. Utilizzato con lo spotter TECNA 7630 per il riscaldamento chiodi (rivetti) 350515 e 350516 con una lunghezza di 50 mm. E un diametro di 2 e 2,5 mm.	
	350503	NTools EL 13 Elettrodo per vite ramata	Elettrodo filettato. Utilizzato per spotter TECNA 7630 per saldatura rivetti con un diametro della filettatura di 4 mm.	
	350504	NTools EL 14 Elettrodo per rivetto magnetico	Utilizzato per lo spotter TECNA 7630 per la saldatura di rivetti con filettatura.	
	350505	NTools EL 15 Elettrodo a tampone	Utilizzato per spotter TECNA 7630 per la saldatura di rondelle 350525. Necessario adattatore 350270.	
	350507	NTools EL 16 Elettrodo a bolle	Utilizzato per lo spotter TECNA 7630. Viene utilizzato per il riscaldamento locale di lamiere al fine di ridurre i rigonfiamenti. Necessario adattatore 350270.	
	350235	NTools EL 1 Elettrodo a punta per spotter	Elettrodo per saldatura a punti unilaterale. Diametro 10 mm.	
	350236	NTools EL 2 Elettrodo a bolle per spotter	Elettrodo cilindrico per bulbo puntiforme. È usato per ammaccare i rigonfiamenti risultanti dopo aver estratto un punto. Diametro 16 mm.	
	350237	NTools EL 3 Elettrodo semicircolare per lo spotter	Elettrodo per la saldatura dei pannelli di riparazione del parafrangente. Può essere utilizzato anche per saldature a filo di tipo serpente.	
	350238	NTools EL 4 Un elettrodo di carbonio per lo spotter	Elettrodo di carbone appuntito per il riscaldamento, la pressatura, la tempra e la costrizione, diametro 10 mm, lunghezza 350 mm	
	350239	NTools EL 5 Elettrodo per rivetti per spotter	Un elettrodo per il fissaggio di rivetti, comprese le modanature laterali. Può essere utilizzato per saldare rivetti: 350530, 350531, 350532. Per rivetti 3 x 3,2; 3 x 4,5; 5 x 10 mm. Diametro 16 mm.	
	350240	NTools EL 6 Rivetto per elettrodi (chiodi)	Elettrodo per rivetti a saldare (chiodi) 350515 e 350516 con una lunghezza di 50 mm e un diametro di 2 e 2,5 mm e rivetti con un diametro della filettatura di 4 mm. Diametro elettrodo 16 mm.	











## ELETTRODI PER CORPI IN ACCIAIO

Foto	APP N.	Nome del prodotto	Informazioni sul prodotto	QR CODE
	350241	NTTools EL 7 Rivetti filettati per elettrodi per spotter	L'elettrodo è destinato alla saldatura di rivetti con filettatura con un diametro di 5 e 6 mm. Diametro elettrodo 16 mm.	
	350242	NTTools EL 8 Elettrodo per pastiglie per spotter	Elettrodo con magnete per la saldatura delle pastiglie 350525 verticale rispetto alla superficie del foglio. Diametro elettrodo 16 mm.	
	350245	NTTools EL 9 Elettrodo a rete (bit)	Elettrodo utilizzato per la saldatura del bullone a occhio 351515 dritto e inclinato 351515.	

## TRIANGOLI, RIVETTI, RONDELLE, FRESE, TUBI - CORPI IN ACCIAIO







Foto	APP N.	Nome del prodotto	Informazioni sul prodotto	QR CODE
	351510 351510X	NTTools OP 1/2 Occhielli (bit) semplici (50pz. e 10 pz.)	Occhielli con maggiore rigidità e spessore per tirare ammaccature più grandi. Saldato sulla linea del danno utilizzando l'elettrodo 350245. Traduce attraverso gli occhielli l'asta 351520 o 351521 è estratta. Il ritiro procede tramite impugnatura 351070 o pettine di estrazione.	
	351511 351511X	NTTools OP 1/2 Occhielli (bit) semplici (100 pz. e 10 pz.)	Saldato nella linea del danno con elettrodi 350245. Traduce attraverso gli occhielli sono la barra 351520 o 351521. Il recesso avviene tramite impugnatura 351070 o pettine di estrazione.	
	351515 351515X	NTTools OS 1/2 Occhielli (bit) obliqui (50 pz. e 10 pz.)	Occhielli con maggiore rigidità e spessore per tirare ammaccature più grandi. Saldato sulla linea del danno utilizzando l'elettrodo 350245. Traduce attraverso gli occhielli sono la barra 351520 o 351521. Il recesso avviene tramite impugnatura 351070 o pettine di estrazione.	
	351516 351516X	NTTools OS 1/2 Occhielli (bit)obliqui (100 pz. e 10 pz.)	Saldato nella linea del danno con elettrodi 350245. Traduce attraverso gli occhielli l'asta 351520 o 351521 è estratta. Il ritiro procede tramite impugnatura 351070 o pettine di estrazione.	
	351520	NTTools PR lunghezza asta: 180 mm	Utilizzato per riparazioni con l'uso di saldato nella linea del danno degli occhielli. L'asta scivola negli occhielli e attraverso la forza di trazione gli viene trasmessa.	
	351521	NTTools PR O Asta lunghezza: 300 mm	Utilizzato per riparazioni con l'uso di saldato nella linea del danno degli occhielli. L'asta scivola negli occhielli e attraverso la forza di trazione gli viene trasmessa.	
	350357	NTTools EL 17 Manico in rame al triangolo	Da agganciare a qualsiasi contrappeso con filettatura M14x1,5. UPeso! Il contrappeso deve poter essere collegato direttamente allo spotter o alla saldatrice.	
	350521N	NTTools TMS SPOT Triangolo Copperweld per spotter Confezione 10 pz.	Montato su contrappeso collegato direttamente allo spotter. Riscaldato sulla superficie del foglio nel punto danneggiato. Il triangolo di rame funziona con lo spotter NTTools DIGI SPOT 3000 e NTTools DIGI SPOT 3000 Plus. Progettato per essere montato su un contrappeso collegato allo spotter, dotato di apposito supporto triangolare.	
	350508	NTTools HP SPOT Gancio per rondelle	Un gancio utilizzato per rimuovere le ammaccature usando le rondelle. Il gancio è posizionato nella testa del contrappeso destinata ai rivetti (chiodi) 350354.	

## TRIANGOLI, RIVETTI, RONDELLE, FRESE, TUBI - CORPI IN ACCIAIO

Foto	APP N.	Nome del prodotto	Informazioni sul prodotto	QR CODE
	351070	NTools ADW 1 Adattatore per tirare le ammaccature con un'asta	Adattatore attaccato al perno della trave dell'estrusore 351497 o Estrattore 351550.	
	350525	NTools PM SPOT Cucinetto in rame per spotter (100 pz.)		
	350515	NTools NM SPOT II rivetto in rame per spotter 2x50 mm (100 pz.)	I rivetti vengono riscaldati sulla superficie della lamiera con un elettrodo 350240 o 350502 sull'ammaccatura. L'estrazione viene eseguita utilizzando la testata 350354 e il contrappeso.	
	350516	NTools NM SPOT II rivetto in rame per spotter 2,5x50 mm (100 pz.)	I rivetti vengono riscaldati sulla superficie della lamiera con un elettrodo 350240 o 350502 sull'ammaccatura. L'estrazione viene eseguita utilizzando la testata 350354 e il contrappeso.	
	350530	NTools NMG SPOT Il rivetto in rame per spotter 3x3,2 mm (100 pz.)	Rivetto per saldatura alla superficie del foglio. Utilizzato principalmente come fissaggio per listelli sulle carrozzerie dei veicoli.	
	350531	NTools NMG SPOT Il rivetto in rame per spotter 3x4,5 mm (100 pz.)	Rivetto per saldatura alla superficie del foglio. Utilizzato principalmente come fissaggio per listelli sulle carrozzerie dei veicoli.	
	350532	NTools NMG SPOT Il rivetto in rame per spotter 5x10 mm (100 pz.)	Rivetto per saldatura alla superficie del foglio. Utilizzato principalmente come fissaggio per listelli sulle carrozzerie dei veicoli.	
	350534	NTools NMW SPOT Il rivetto di rame filettato allo spotter 5,5x12mm. (100 pz.) 5 x 12 m	Riscaldato con un elettrodo 350241 o 350504. Il più utilizzato per il fissaggio dei ganci dei fasci elettrici.	
	350535	NTools NMW SPOT II rivetto in rame filettato per spotter 5,5 x 25 mm. (100 pz.) 5 x 25 m	Riscaldato con un elettrodo 350241 o 350504. Il più utilizzato per il fissaggio dei ganci dei fasci elettrici.	
	350527	Lunghezza filo ondulato: 300 mm. (10 pezzi.)	Filo ondulato per saldatura con elettrodi 350247. Rimozione di ammaccature utilizzando un pettine di estrazione.	



## MATERIALI DI CONSUMO PER SPOTTER - CORPI IN ALLUMINIO

Foto	APP N.	Nome del prodotto	Informazioni sul prodotto	QR CODE
	350538	NTools NA 1 Rivetto in lamiera di alluminio, M4 x 16 mm, conf. (100 pz.)	Saldato con uno spotter all'alluminio 352600. Utilizzato per rimuovere le ammaccature delle auto, in cui la carrozzeria è realizzata in lamiera di alluminio.	
	350537	NTools ONA 1 Anello avvitato su rivetti per lamiera di alluminio, M4, conf. (5 pezzi).	L'anello è avvitato con rivetti alla lamiera di alluminio 350538. Usato per rimuovere le ammaccature delle auto, in cui la carrozzeria è realizzata in lamiera di alluminio.	
	350539	NTools NA 2 Rivetto in lamiera di alluminio, Confezione M4 x 16 mm. (100 pz.)	NTools NA 2 è un rivetto in alluminio (AISI12) fissato alla superficie in alluminio con uno speciale spotter in alluminio NTools ALU SPOT 3000 (n. 352600). La confezione contiene 100 pz. Rivetti lunghi 16 mm con filettatura M4. L'anello NTools ONA 1 (n. 350537) è avvitato sul rivetto.	

## ESEMPI DI RIPARAZIONI:

01



Preparazione del supporto e saldatura degli occhielli nella linea di danno

Dopo aver rimosso l'ammaccatura principale, la trave viene smontata e gli occhielli rimanenti vengono serrati. Per il livellamento finale della superficie

Viene utilizzato l'estrattore.

02



La leva dell'estrattore 351550 può essere utilizzata anche come raggio di estrazione corto dopo l'applicazione adattatore 351568.

03





## • APP DS ME

### Filo per saldatura Cu-Si 3%

Filo per la brasatura di lamiere zincate e lamiere ad alta resistenza (HSS, UHSS, Boro), leghe di rame e rame-silicio. La speciale composizione e la temperatura di saldatura più bassa aiutano ad evitare danni allo strato di zinco e alterazioni nella struttura del materiale. Filo calibrato, avvolto con precisione. Diametro 0,8 mm Bobina da 2 kg e 5 kg, diametro 200 mm APPLICAZIONE: - utilizzato nell'industria automobilistica - nella costruzione di dispositivi di ventilazione e contenitori. Filo per saldatura in macchine MIG/MAG semi automatiche dotate di programma di saldobrasatura. La saldatura viene eseguita con uno schermo di Argon (I1) o di una miscela di Argon ed Elio (I3).

APP N.	Peso	Dimensione
350106	kg 5	0,8 mm
350107	kg	0,8 mm



## • NTS DS ALMG

### Filo di saldatura in alluminio AlMg5

Filo di alluminio contenente il 5% di magnesio (ER 5356). Fornisce una migliore resistenza alle crepe rispetto ad altri contiene meno magnesio. Per saldature con argon, elio o miscela Ar+He, diam. filo: 1,0 mm Diam. bobina: 200 mm Peso bobina: 2 kg.

APP N.	Il peso	Dimensione
350126	2 kg	1,0 mm



## • NTools USA 2

### Supporto per saldatura

NTools US 2 Portalettrodi di alta qualità raffreddato con gas di protezione e aria. Provvisto di parte elastica raccordata con snodi sferici e di tipo EURO raccordo a innesto. Caratterizzato da ergonomia, grazie alla "parte" nichelata e curva offre una capacità di raffreddamento superiore del 15% rispetto alle soluzioni standard. Consigliato in particolare per i lavori in cui gli altri supporti se arrendono.

#### ➤ CARATTERISTICHE

- Raccordo ad innesto tipo EURO.
- ciclo di lavoro elevato 60%
- Raffreddamento con gas di protezione e aria.

Modello	NTools USA 2
Indice	350324
Tipo di torcia	MB15 (rigido)
Corrente di saldatura nominale - CO2	180A - 60%
Corrente di saldatura nominale - miscela di gas Ar/CO2	150A - 60%
Lunghezza impugnatura	3 m
Tappo	EURO
Diametro filo di saldatura	0,6 - 1,2 mm
Velocità del flusso di gas:	10 - 18 l/min
Tipo di raffreddamento:	gas di protezione e aria



## • APP DG MB13

### Ugello gas conico MB13 standard

Ugello gas convenzionale MB13 standard per torcia di saldatura APP U-SPAW.

APP N.	Colore/Opzione
350215	MB13



## • APP DP08

### Ugello corrente di saldatura 0,8mm

Ugello di corrente per pistola di saldatura NTools US 2.

APP N.	Dimensione
350205	0,8 mm



## • NTS WT 4

### Insero in PTFE

Insero in teflon per filo dia.0.8-1.0mm. Lunghezza 4,4 m. Il set comprende anche tappo in ottone e O-ring in gomma.

APP N.	Lunghezza	Colore	Dimensione
353480	4,4 m	blu	0,8-1,0 mm



## • NTools SB W

### Pinza per saldatura assiale tipo W

Le pinze di serraggio NTools SB W sono progettate per l'uso su aperture di porte, pannelli laterali, giunti sovrapposti e fogli piegati. Le pinze sono progettate per i servizi di lamiera, saldatura e industria. Sono adatti per lavorare in spazi ristretti, consentono un bloccaggio permanente e un montaggio preciso degli elementi del corpo collegati durante la lavorazione della lamiera.

#### > DIMENSIONI

- Larghezza ganasce: 57 mm
- Regolazione del campo di lavoro: 0-17 mm
- Lunghezza totale: 205 mm

#### > CARATTERISTICHE

- Tipo W
- Meccanismo di bloccaggio con serratura
- Regolazione del campo di lavoro (spremitura)



APP N.	Descrizione
360791	Tipo W

## • NTools SB JJ

### Pinza per lamiera tipo JJ

Le pinze di serraggio per lamiera NTools SB JJ sono progettate per unire elementi con bordi torniti.

Le pinze sono progettate per i servizi di lamiera, saldatura e industria. Sono adatti per lavorare in spazi ristretti, consentono un bloccaggio permanente e un montaggio preciso degli elementi del corpo collegati durante la lavorazione della lamiera.

#### > DIMENSIONI

- Larghezza ganasce: 45 mm
- Regolazione del campo di lavoro: 0-15 mm
- Lunghezza totale: 235 mm

#### > CARATTERISTICHE

- Tipo JJ
- Meccanismo di bloccaggio con serratura
- Regolazione del campo di lavoro (spremitura)



APP N.	Descrizione
360792	Tipo JJ

## • NTools SB LL

### Pinza per lamiera Tipo LL

Le pinze di serraggio NTools SB LL sono progettate per unire elementi con un bordo piegato su un lato. Dopo il montaggio sulla battuta dell'apertura porta, permette di chiudere la porta e regolare gli elementi. Per l'uso su passeruota, pannelli laterali e lastre piegate. Le pinze sono progettate per i servizi di lamiera, saldatura e industria. Sono adatti per lavorare in spazi ristretti, consentono un bloccaggio permanente e un montaggio preciso degli elementi del corpo collegati durante la lavorazione della lamiera.

#### > DIMENSIONI

- Larghezza ganasce: 43 mm
- Regolazione del campo di lavoro: 0-20 mm
- Lunghezza totale: 215 mm

#### > CARATTERISTICHE

- Tipo LL
- Meccanismo di bloccaggio con serratura
- Regolazione del campo di lavoro (spremitura)



APP N.	Descrizione
360793	Tipo LL

## • NTools SB J

### Pinza per lamiera tipo J

Le pinze di serraggio per lamiera NTools SB J sono progettate per unire elementi con un bordo curvo su un lato.

Le pinze sono progettate per i servizi di lamiera, saldatura e industria. Sono adatti per lavorare in spazi ristretti, consentono un bloccaggio permanente e un montaggio preciso degli elementi del corpo collegati durante la lavorazione della lamiera.

#### ➤ DIMENSIONI

- Larghezza ganasce: 17 mm
- Regolazione del campo di lavoro: 0-15 mm
- Lunghezza totale: 215 mm

#### ➤ CARATTERISTICHE

- Tipo J
- Meccanismo di bloccaggio con serratura
- Regolazione del campo di lavoro (spremitura)



APP N.	Descrizione
360794	Tipo J

## • NTools SB L

### Pinza per lamiera tipo L

Pinza di serraggio NTools SB L per aiutarti a regolare gli elementi. Dopo il montaggio sulla battuta dell'apertura porta, permette di chiudere la porta e regolare gli elementi. Per l'uso su aperture di porte, passaruota e aree problematiche.

Le pinze sono progettate per i servizi di lamiera, saldatura e industria. Sono adatti per lavorare in spazi ristretti, consentono un bloccaggio permanente e un montaggio preciso degli elementi del corpo collegati durante la lavorazione della lamiera.

#### ➤ DIMENSIONI

- Larghezza ganasce: 17 mm
- Regolazione del campo di lavoro: 0-20 mm
- Lunghezza totale: 200 mm

#### ➤ CARATTERISTICHE

- Tipo L
- Meccanismo di bloccaggio con serratura
- Regolazione del campo di lavoro (spremitura)



APP N.	Descrizione
360795	Tipo L

## • NTools SB T

### Pinza per lamiera Tipo T

Le pinze per il fissaggio di lamiere NTools SB T sono progettate per il bloccaggio di due pezzi di lamiera dello stesso spessore con un angolo di 90 gradi.

Le pinze sono progettate per i servizi di lamiera, saldatura e industria. Sono adatti per lavorare in spazi ristretti, consentono un bloccaggio permanente e un montaggio preciso degli elementi del corpo collegati durante la lavorazione della lamiera.

#### ➤ DIMENSIONI

- Larghezza ganasce: 48 mm
- Regolazione del campo di lavoro: 0-15 mm
- Lunghezza totale: 205 mm

#### ➤ CARATTERISTICHE

- Tipo T
- Meccanismo di bloccaggio con serratura
- Regolazione del campo di lavoro (spremitura)



APP N.	Descrizione
360796	Tipo T

## • NTools SB KPL

### Set di pinze per lamiera in valigetta

Il set di pinze per lattonieri nella valigetta NTools SZ KPL è progettato per i servizi di lattoneria, saldatura e industria. Sono adatti per lavorare in spazi ristretti, consentono un bloccaggio permanente e un montaggio preciso degli elementi del corpo collegati durante la lavorazione della lamiera.

Le pinze sono dotate di regolazione dell'apertura delle ganasce e di un meccanismo di bloccaggio che ne blocca il serraggio sulla base di una leva con blocco. Sono inoltre dotate di un meccanismo di regolazione della compressione.

Le pinze incluse nel set sono realizzate in acciaio legato al cromo-molibdeno. La struttura rinforzata della pinza è realizzata in lamiera stampata dello spessore di 3 mm - la parte lavorante e in lamiera dello spessore di 2 mm - il corpo.

#### ➤ CARATTERISTICHE

- 6 diversi tipi: J, JJ, L, LL, T i W
- Meccanismo di bloccaggio con serratura
- Regolazione del campo di lavoro (squeeze) da 0 a 20 mm

#### ➤ IL SET COMPRENDE:

- APP N. 360791 - NTools SB W - Pinza per lamiera tipo W
- APP N. 360792 - NTools SB JJ - Pinza per lamiera tipo JJ
- APP N. 360793 - NTools SB LL - Pinza per lamiera Tipo LL
- APP N. 360794 - NTools SB J - Pinza per lamiera tipo J
- APP N. 360795 - NTools SB L - Pinza per lamiera tipo L
- APP N. 360796 - NTools SB T - Pinza per lamiera tipo T
- valigetta



Ulteriori informazioni

APP N.	Nome del prodotto
360790	NTools SB KPL / set (6 pz.)

## • NTools LP SET

### Set di pinze a crimpare universali

Le NTools LP sono pinze a crimpare tipo Morse universali e arrotondate. Sono disponibili nell'offerta di APP in tre dimensioni più popolari: 140 mm, 180 mm e 220 mm. Gli strumenti sono realizzati in acciaio al carbonio altamente durevole e resistente ai danni meccanici. Sono interamente rivestiti di nichel che ne previene la corrosione. Gli NTools LP sono dotati di ganasce con larghezza di apertura regolabile e un meccanismo di bloccaggio del morsetto. Il profilo arrotondato della ganascia consente di afferrare particolari di varie forme e dimensioni, grazie alla vite di regolazione. Tale regolazione permette di immobilizzare l'oggetto impugnato. Lo sblocco avviene rilasciando la leva. Le pinze a crimpare NTools LP trovano ampia applicazione in vari campi. Possono essere, tra gli altri usi, utilizzate in officine meccaniche e automobilistiche, nel settore idraulico e nell'uso domestico quotidiano.

#### ➤ IL SET COMPRENDE:

- APP N. 360761 NTools LP140 - Pinza crimpatrice universale 2 pz.
- APP N. 360762 NTools LP180 - Pinza crimpatrice universale 1 pz.
- APP N. 360763 NTools LP220 - Pinza crimpatrice universale 2 pz.
- APP N. 360787 NTools SZ F - Valigetta per pinza a crimpare 1 pz.

APP N.	Descrizione	Dimensione	Unità di vendita
360760	arrotondata	140 / 180 / 220 mm	pz.



Ulteriori informazioni



## • NTools RE 5T

### Batteria di estrattori

Estrattore a batteria in una soluzione innovativa che fornisce sia spargitore che estrattore, come strumento indispensabile in qualsiasi confezione.

Offre molti vantaggi tra cui una forza di trazione di 5 t in entrambe le direzioni e la batteria che alimenta la funzione che rende un pedaggio leggero e maneggevole.

Il set comprende punte ed estensioni con filetto maschiato che impedisce la torsione.

Il set aggiuntivo può includere il blocco di apertura della porta (361305) o il blocco di trazione della striscia posteriore.



### > DATI TECNICI:

- forza di trazione: 5 tonnellate
- forza di spinta: 5 tonnellate
- corsa del pistone: 130 mm
- batteria: 14,4 V
- Peso del dispositivo: 18 kg
- Peso del set di accessori: 20 kg

APP N.	Descrizione
361300	NTools RE 5T

## • NTools RE 5T SET

### Kit accessori per batteria estrattori

Un set di accessori aggiuntivi per l'estrattore a batteria NTools RE 5T SET, incluso un blocco per l'apertura delle porte o un blocco quando si tira la cinghia posteriore.

L'estrattore a batteria è una soluzione innovativa di spandiconcime ed estrattore in uno e un dispositivo utile in ogni workshop. I principali vantaggi sono la forza di trazione di 5 tonnellate in entrambe le direzioni e l'azionamento a batteria, che rende il dispositivo leggero e maneggevole. Il set comprende punte tipo e prolunghe dotate di una filettatura conica per compensare la forte torsione delle parti. Il set può essere dotato di accessori aggiuntivi (361305) come un dispositivo di blocco per l'apertura delle porte o un dispositivo di blocco per il tensionamento della cintura posteriore, ad esempio.

### > IL SET COMPRENDE:

- piedino in gomma (2 pz.)
- tre con tre fori
- fibbia a pendolo
- fibbia fissa (2 pz.)
- prolunga 170 mm con 5 fori (3 pz.)
- prolunga 290 mm con 9 fori (3 pz.)
- supporto staffa (2 pz.)
- connettore per piedino in gomma (2 pz.)
- albero e coppiglia (10 pz.)
- Perno tipo "L" (10 pz.)
- divisore
- base girevole per terminali (2 pz.)
- base per terminali (2 pz.)
- Prolunga 125 mm, 170 mm, 300 mm, 500 mm

### > DATI TECNICI:

- forza di trazione: 5 tonnellate
- forza di spinta: 5 tonnellate
- corsa del pistone: 130 mm
- batteria: 14,4 V
- Peso del dispositivo: 18 kg
- Peso del set di accessori: 20 kg



ALTRI ACCESSORI PER DISTRIBUTORI ELETTRICI RE 5T - CHIEDI AL VOSTRO RAPPRESENTANTE

APP N.	Descrizione
361305	NTools RE 5T SET

## • NTools ROT

### Espansiore foro portacon prolunga(780 - 1850 MM)

Utilizzato per la diffusione o la manutenzione dell'apertura. Include estensione che aumenta la lunghezza dei travetti. Ad una estremità ha una ganascia, doppia alla seconda (mobile).

APP N.	Dimensione
360701	780 - 1850 mm



## • Nutensili ZH 4T

### Kit idraulico

Kit idraulico 4T con pompa manuale., comprensivo di prolunghe, punte, pinze (0,5T). Il kit viene consegnato con la custodia in plastica.

APP N.	Nome del prodotto
360720	Nutensili ZH 4T



## NTS WBW

### Accessori Drift 5,4kg (scatola da 10 pezzi)

Punzone da 6 kg completo di accessori per la riparazione di parti danneggiate della carrozzeria. Il kit viene consegnato con la custodia in plastica.

APP N.	360705
Descrizione	scatola 10 elementi
Peso/dimensioni	5,4 kg



## NTools KB 1

### La fibbia compatta autobloccante a due vie

La Fibbia utilizzata nei casi in cui è necessario un bypass (ad esempio, dalla parte anteriore del cosciale). Può essere tirato longitudinalmente e con un angolo di 90 gradi. Vite con una durezza di 12,9 Con filettatura rettangolare, grossa.

ALTRI MORSETTI - CHIEDERE A UN RAPPRESENTANTE

APP N.	Nome del prodotto
360730	NTools KB 1



## NTools KB 2

### Fibbia con orecchio mobile

La mascella è dentellata su entrambi i lati con una larghezza di 100 mm. L'occhio mobile si adatta alla direzione di trazione entro 90 gradi. Bullone di durezza 12,9 con filettatura rettangolare, grossa.

ALTRI MORSETTI - CHIEDERE A UN RAPPRESENTANTE

APP N.	Descrizione
360731	capacità di carico 5T



## NTools KB 3

### Fibbia per tirare piccola

Tipo morsetto stretto. Consente l'attaccamento in luoghi difficili da raggiungere. Vite con durezza 12,9 con filettatura rettangolare grossa.

ALTRI MORSETTI - CHIEDERE A UN RAPPRESENTANTE

APP N.	Descrizione
360732	capacità di carico 5T



## • NTools PRD

### Alesatore pneumatico per punti di saldatura con pinza

L'alesatore pneumatico professionale di alta qualità per saldatura a punti con pinza NTools PRD è uno strumento indispensabile nelle officine e nei servizi con profilo in lamiera e ovunque vi sia la necessità di smontare elementi saldati a punti.

Le dimensioni ridotte e la fibbia mobile consentono di lavorare in luoghi difficili da raggiungere mentre l'avviamento molto delicato permette una pre-saldatura precisa.

Il più grande vantaggio è l'utilizzo di un cilindro pneumatico che preme la fresa contro il materiale. Di conseguenza, l'utente rimuove senza sforzo i punti di saldatura dell'elemento smontato senza danneggiare la lamiera sul fondo.

### > VANTAGGI

- Basso consumo d'aria 99,1 L/min.
- Partenza dolce
- Braccio mobile staccabile
- Controllo della **profondità di alesatura**, pressione pneumatica
- Corpo compatto e robusto

### > CONTENUTO DELLA CONFEZIONE

- **Alesatore pneumatico** per saldature a punti
- Taglierina in acciaio al cobalto (8 x 44 mm)
- Chiave a brugola
- Attacco rapido 1/4" (filettatura esterna.)
- Olio lubrificante (30 ml)
- Manuale d'uso

Modello	NTools PRD
Indice	139520N
Pressione di esercizio [bar]	6,3
Consumo d'aria [l/min]	99,1
Velocità di rotazione (RPM)	1.600
Potenza [kW/HP]	0,5/0,7
Corsa [mm]	-
Presa d'aria	1/4"
Impugnatura / filettatura funzionante	-
Disco di lavoro / carta / lama per sega / foro / alesatore [mm]	8x44
Profondità massima lamiera [mm]	3
Livello di rumore [dB(A)] in idle/in funzione	85/82
Uscita aria	maneggiare
Lunghezza [mm]	270
Peso [kg]	2,2



## • NTools RDS 3

### Fresa scanalata per alesatore in acciaio al cobalto

Alesatore in acciaio al cobalto ad alta velocità (HSSCo) resistente alle alte temperature. Dotato di perso per fresa. Caratteristiche con elevatissima resistenza meccanica. L'utensile è destinato alla **punzonatura** centrale delle saldature della carrozzeria e allo smontaggio di elementi della carrozzeria inclusi parafanghi, passaruota, ecc

### > VANTAGGI

- Fresa speciale per la foratura delle saldature della carrozzeria.
- Lama fissa centralmente in lega di cobalto, affilata in modo speciale, elimina il superfluo **punzonatura centrale**.
- La costruzione stabile e robusta consente di lavorare in condizioni difficili.
- Confezionati singolarmente per facilitare lo stoccaggio.

APP N.	Descrizione	Dimensione
350492	RDS 3	8 x 44 mm



## • NTools RDS 4

### Fresa per scanalature per alesatore per acciaio al boro

Alesatore a tripla lama, in acciaio al cobalto, rivestito con uno speciale rivestimento in nitrato di titanio (HSCO/TiALN) per migliorare la forza e la resistenza alle alte temperature.

Grazie a questa struttura è una buona soluzione per il taglio/foratura di saldature di carrozzeria delle seguenti marche: Daimler-Chrysler, Mercedes, BMW, Opel, Porsche, Audi, Honda, Volvo, Peugeot, Citroen.

### > VANTAGGI

- Taglierina con tre lame di taglio.
- Eliminazione della punzonatura centrale non necessaria.
- Durata triplicata rispetto alle frese tradizionali.
- Speciale rivestimento TiLAN che assicura una straordinaria resistenza all'ossidazione.
- Confezionati singolarmente per facilitare lo stoccaggio.

APP N.	Il peso
350498N	44 x 8 mm



## • NTools RDS 1

Punta per saldatura a punti in acciaio al cobalto

Gli NTools RDS ON/RDS 1 N sono utensili professionali per la fresatura(fresa) destinati alla punzonatura centrale delle saldature della carrozzeria.Gli NTools RDS ON/RDS 1 N sono stati realizzati in acciaio al cobalto, ovvero una lega con aggiunta di cromo, molibdeno, vanadio, tungsteno e cobalto che garantiscono un'ottima resistenza termica e meccanica.

Gli alesatori in acciaio al cobalto sono destinati alle carrozzerie per lo smontaggio di elementi di carrozzeria, tra cui parafanghi,passaruota ecc..

### VANTAGGI

- Fresa speciale per la foratura delle saldature della carrozzeria.
- Lama fissata centralmente in lega di cobalto, affilata in modo speciale, elimina il superfluo punzonatura centrale.
- La struttura stabile e robusta consente di lavorare in condizioni difficili con il trapano manuale.
- Confezionati singolarmente per facilitare lo stoccaggio.

GLI ALESATORI NON SONO PROGETTATI PER LAVORARE CON L'ALESATORE PNEUMATICO 139520N, MA PUÒ FUNZIONARE CON IL TRAPANO PNEUMATICO 139610N.

APP. N.	Descrizione	Dimensione
350490	RDS 0N	6 x 65 mm
350491	RDS 1N	8 x 75 mm



## • NTools PFD Strumento pneumatico per punzonatura e flangiatura

Lo strumento pneumatico per punzonatura e flangiatura NTools PFD viene utilizzato per realizzare bordi, cuciture (dente, gradino) e fori (con un diametro di 5 mm per una saldatura o una giunzione) al fine di unire in modo professionale lamiera di acciaio. Il dispositivo ha una testa rotante, da un lato un timbro speciale per la realizzazione di cuciture, dall'altro un punzone. Il dispositivo è ideale per la sostituzione del rivestimento del brancardo o per l'inserimento di nuovi parafanghi. Non è quindi necessario utilizzare un trapano per praticare i fori per le saldature. Grazie al punzone piega NTools PFD, è possibile realizzare in modo rapido e professionale giunzioni in lamiera di una carrozzeria o altri elementi in lamiera.

### VANTAGGI

- La possibilità di realizzare bordi, cuciture (dente, gradino) e fori (con un diametro di 5 mm per una saldatura o una cucitura)
- E' l'ideale per sostituire battitacco o inserire nuovi parafanghi, quindi non c'è bisogno di un trapano, per praticare fori per saldature.
- esecuzione rapida e professionale di collegamenti in lamiera di carrozzeria o altri elementi in lamiera con uno spessore di lamiera max. 1,6 mm.

### CARATTERISTICHE

- punzonatura e flangiatura di lamiera fino a 1,6 mm di spessore
- diametro fori realizzati Ø 5mm per saldatura o aggraffatura
- consumo d'aria - solo 113 l/min, dà la possibilità di utilizzare un compressore di portata inferiore

### CONTENUTO DELLA CONFEZIONE:

- NTools PFD - utensile per punzonatura e flangia
- Ingresso aria da 1/4", filetto maschio
- NTools PNT 30 - Olio per dispositivi pneumatici, 30 ml (APP N. 89400)
- Manuale utente con certificato di garanzia

Modello	NTools PFD
Indice	139510N
Pressione di esercizio [bar]	6,2
Consumo d'aria [l/min]	113
Presa d'aria	1/4"
Foro [mm]	5
Profondità massima lamiera [mm]	1,6
Uscita aria	Indietro
Lunghezza [mm]	250
Peso [kg]	1,15





## NTools PP

### Sega pneumatica

La sega pneumatica (alternata) NTools PP è destinata al taglio di metalli, plastica e fibra di vetro.

È perfetto per la lavorazione della lamiera. È dotato di alta velocità e potenza, oltre a un ridotto consumo di aria compressa.

Caratteristiche del motore pneumatico di alta classe con bassa rumorosità e vibrazioni. È possibile scegliere la direzione di taglio per garantire un comfort ottimale di lavoro per l'operatore. Un'impugnatura ergonomica in gomma garantisce una presa salda.

#### VANTAGGI • Lame ad

alta potenza e qualità per il taglio di lamiere fino a 1,6 mm di spessore

- Alte prestazioni - fino a 10000 cicli (colpi) al minuto fornire un taglio rapido e regolare. • Una staffa regolabile che facilita il lavoro e il controllo della profondità di taglio.
- Basso livello di rumorosità e vibrazioni per garantire il comfort di lavoro.
- Corpo compatto e peso ridotto per consentire il lavoro in luoghi difficili da raggiungere.
- Basso consumo d'aria: solo 56,63 l/min. È possibile utilizzare un compressore di bassa potenza.

Modello	NTools PP
Indice	139500N
Pressione di esercizio [bar]	6,3
Consumo d'aria [l/min]	56,63
Velocità di rotazione/modalità di minimo [RPM]	10.000
Corsa [mm]	10
Presa d'aria	1/4"
Lama [mm]	93
Profondità massima lamiera [mm]	1,6
Rumorosità dB(A) in idle/funzionamento	82/95
Uscita aria	davanti
Lunghezza [mm]	235
Peso (kg)	0,8

#### CONTENUTO DELLA CONFEZIONE:

- Sega pneumatica con lama
- Lama di ricambio (1 pezzo)
- Staffa di ricambio per la regolazione della profondità di taglio (1 pezzo)
- Chiavi a brugola (2 pezzi.)
- Filettatura esterna 1/4" ad innesto rapido per alimentazione aria compressa.
- Olio lubrificante (30 ml).
- Manuale d'uso.

#### CARATTERISTICHE

- Massimo. spessore lamiera d'acciaio 1,6 mm
- Lunghezza corsa - 10 mm
- Consumo d'aria fino a 56,63 l/min
- Velocità di rotazione 10000 cicli/min



## NTools ACC-17

### Lama per sega pneumatica NTools PP

Lama ACC-17 (24 denti) per lama pneumatica a baionetta progettata per il taglio di metalli, plastica e prodotti in fibra di vetro. Perfetto per la lavorazione della lamiera.

Modello	NTools ACC-17
Indice	139905
Descrizione	24 TPI
Unità di vendita	set (5 pz.)



## NTools PPT

### Lima a nastro pneumatica

Lima professionale a nastro compatibile con nastri abrasivi senza fine di dimensioni 10 x 330 mm. Perfetta per una affilatura grossolana e precisa. Grazie al design specifico, consente di smerigliare in modo preciso ed efficiente le superfici di difficile accesso, comprese curve, tubi, angoli che rappresentano una sfida per le smerigliatrici tradizionali. È una soluzione perfetta per smussare glispigoli vivi e, grazie alla regolazione dell'inclinazione della posizione della testa, può essere adattata a diversi usi. Perfetto per la rimozione di saldature, giunti di saldatura e rettifica.

#### VANTAGGI

- Funzionamento stabile e privo di vibrazioni per garantire comfort in opera.
- Sostituzione rapida e semplice del nastro grazie alla testina appositamente progettata che guida il nastro abrasivo.
- Corpo ergonomico, leggero e robusto e un'impugnatura gommata che assicura una presa sicura e un funzionamento con una sola mano.
- Tenditore telescopico per il tensionamento del nastro abrasivo e la smerigliatura di superfici difficili da raggiungere.
- Regolazione dell'inclinazione della testa in base alla superficie lavorata.

Modello	NTools PPT
Indice	139300N
Pressione di esercizio [bar]	6,3
Consumo d'aria [l/min]	311
Velocità di rotazione [RPM]	16.000
Potenza [kW/HP]	0,3/0,38
Presa d'aria	1/4"
Dimensioni nastro abrasivo [mm]	10x330
Rumorosità dB(A) inattivo/in funzione	87/-
Uscita aria	Indietro
Lunghezza [mm]	284
Peso (kg)	0,8

#### CONTENUTO DELLA CONFEZIONE

- NTools PPT - Lima a nastro pneumatica
- Nastri abrasivi senza fine - 3 pezzi. (P80/P100/P120)
- APP ZL 2 - Adattatore aria 1/4", filettatura esterna
- NTools PNT 30 - Olio lubrificante (30 ml)
- Manuale d'uso + Carta di Garanzia



## • NTools PSP

### Smerigliatrice dritta pneumatica

Corta, maneggevole e potente. Ha una struttura leggera e un interruttore a levetta con un blocco che protegge da accensioni accidentali. L'uscita dell'aria posteriore nell'impugnatura mantiene il posto di lavoro privo di polvere. Supporto funzionante su un perno con un diametro di 6 mm. La smerigliatrice è progettata per la lavorazione di metallo, pietra, legno e plastica. Progettato per levigare, lucidare e levigare spigoli vivi, saldature e piccoli spazi e fori difficili da raggiungere. Il dispositivo può essere utilizzato per rimuovere centri di corrosione o guarnizioni. Perfetto per piccoli lavori di lamiera.

#### ➤ COSTRUZIONE

- **COMPATTO E ROBUSTO:** Realizzato con materiali resistenti e di alta qualità che offrono elevate prestazioni e resistenza alle condizioni di lavoro.
- **CARROZZERIA COMPATTA:** Il corpo di dimensioni ridotte e il peso contenuto garantiscono un comfort di lavoro totale, anche in caso di superfici difficili da raggiungere.
- **VALVOLA DI TROTTATURA:** Fornisce un controllo regolare della velocità operativa nell'intervallo 0-22000 giri/min.
- **BLOCCO INTERRUOTORE:** Impedisce l'azionamento accidentale e garantisce la totale sicurezza durante il lavoro.

#### ➤ APPLICAZIONE

- Lavori relativi alla lavorazione di metallo, pietra, legno e plastica,
- Molatura, lucidatura e sbavatura di spigoli vivi, saldature e fessure piccole e buchi difficili da raggiungere
- Lavori relativi alla rimozione di guarnizioni e ruggine,
- Riparazioni di vernici e carrozzeria.

NEGOZI DI VERNICIATURA E CARROZZERIA, FABBRICHE, FONDERIE E LABORATORI

#### ➤ CONTENUTO DELLA CONFEZIONE

- NTools PSP- Mini smerigliatrice dritta pneumatica.
- APP ZL 2 - Adattatore aria ir: filettatura esterna.
- NTools PNT 30 - Olio lubrificante, 30ml.
- 2 chiavi per fissaggio mandrino e adattatore aria.
- Manuale d'uso insieme alla Carta di Garanzia.

#### ➤ VANTAGGI

- Testa di lavoro comprensiva di mandrino di fissaggio da 6 mm (1/4").
- Uscita dell'aria che impedisce di spolverare il posto di lavoro.
- Consumo di pressione dell'aria compressa - 793 l/min
- Corpo perfettamente bilanciato che riduce le vibrazioni, assicura comfort e precisione durante il lavoro.
- Motore ad alte prestazioni da 0,4 kW [0,6 HP] che offre una coppia perfetta e una velocità massima di 22000 giri/min.



#### ➤ DATI TECNICI

	NTools PSP
Indice	139100N
Pressione di esercizio [bar]	6,3
Consumo d'aria [l/min]	793
Velocità di rotazione [RPM]	22.000
Potenza [kW/HP]	0,4/0,6
Presa d'aria	1/4"
Impugnatura / filettatura funzionante	1/4" (6 mm)
Rumorosità dB(A) inattivo/in funzione	93/102
Uscita aria	indietro
Lunghezza [mm]	165
Peso [kg]	0,5



## • NTools PW

### Trapano pneumatico 3/8"

NTools PW è un trapano pneumatico leggero progettato per lamiere professionali, officina, industria, assemblaggio e lavori di falegnameria. È adatto per lavori pesanti a lungo termine, inclusi fori di perforazione, levigatura e segatura in acciaio, ghisa ferro, bronzo, rame, leghe leggere, plastica e legno. Ideale per l'uso in spazi con spazio di manovra limitato.

Motore pneumatico ad alte prestazioni per silenziosità e vibrazioni. Stile a pistola, design ergonomico e impugnatura gommata lavoro confortevole e una presa sicura. Il mandrino autoserrante a cambio rapido consente una sostituzione facile e veloce punte, frese o dischi sul gambo.



### > VANTAGGI

- CUSTODIA DI PICCOLE DIMENSIONI E LEGGEREZZA - per lavorare in luoghi difficili da raggiungere.
- MOTORE EFFICIENTE CON UNA COSTRUZIONE SEMPLICE - resistente all'usura.
- INGRANAGGIO PLANETARIO MULTISTADIO - per velocità e potenza costanti all'avviamento.
- IMPUGNATURA AUTOBLOCCANTE JACOBS® - Impugnatura jacobs® autobloccante per cambi rapidi di trapano, fresa e perno.
- ALTA VELOCITÀ DI ROTAZIONE - Il trapano ha una velocità di 3200 RPM che rende la perforazione veloce ed efficiente.
- FUNZIONE DI ROTAZIONE REVERSIBILE (SINISTRA/DESTRA) - tramite un comodo interruttore sul grilletto.
- BASSA RUMOROSITÀ - grazie al silenziatore di uscita dell'aria nell'impugnatura.
- BASSO CONSUMO D'ARIA - Solo 113 l/min - permette di utilizzare un compressore con un'efficienza inferiore

### > ACCESSORI

- con dischi abrasivi d100mm APP NO. 06X100, dischi abrasivi d150mm APP NO. 06X150, dischi abrasivi Dischi stampati d115mm APP NO. 06XC115 dotato di APP n. 06X900
- NTools Rust Set 139610NSET spazzole metalliche •
- Alesatori (frese) in acciaio al cobalto d6mm x 65mm APP NO. 350490 e d8mm x 75mm APP NO. 350491

### > CONTENUTO DELLA CONFEZIONE

- martello pneumatico,
- raccordo rapido aria compressa 1/4" filettatura esterna,
- olio per dispositivi pneumatici (30 ml),
- manuale di istruzioni.

Modello	NTools PW
Indice	139610N
Pressione di esercizio [bar]	6,2
Consumo d'aria [l/min]	113
Velocità di rotazione [RPM]	3.200
Potenza [kW/HP]	0,33
Presa d'aria	1/4"
Impugnatura / filettatura funzionante	3/8"-24
Rumorosità dB(A) inattivo/in funzione	89/100
Uscita aria	Indietro
Lunghezza [mm]	185
Peso [kg]	1,15



## • NTools PSK

### Smerigliatrice rotativa pneumatica con pinza di serraggio per mandrini da 6 mm

NTools PSK è una mini smerigliatrice rotativa pneumatica ad alta velocità, progettata per lavorare su piccole superfici e in punti difficili da raggiungere durante la molatura di metallo, plastica, legno, ecc. La maniglia di bloccaggio è adattata alla cooperazione con il mandrino d6 per il fissaggio del d50 NTools Disco di lavoro Fast LOCK TM (APP N. 06FLU0002).



### > VANTAGGI

- struttura compatta e affidabile
- ottimo equilibrio
- livelli accettabili di volume e vibrazioni
- poca necessità di aria compressa
- impugnatura ergonomica gommata per una presa sicura, comfort e precisione durante il lavoro a lungo termine
- cuscinetti durevoli e pale della turbina
- blocco del grilletto per prevenire l'attivazione accidentale

### > CONTENUTO DELLA CONFEZIONE

- Rettificatrice NTools PSK
- Ingresso aria da 1/4", filetto maschio
- Olio per apparecchiature pneumatiche NTools PNT 30
- due chiavi per bloccare il mandrino
- manuale utente con certificato di garanzia

### > DATI TECNICI

Modello	NTools PSK
Indice	139102N
Pressione di esercizio [bar]	6,3
Consumo d'aria [l/min]	53,8
Velocità di rotazione [RPM]	20.000
Potenza [kW/HP]	0,2/0,3
Presa d'aria	1/4"
Impugnatura / filettatura funzionante	1/4" (6 mm)
Rumorosità dB(A) inattivo/in funzione	74,5/ 87,5
Uscita aria	Indietro
Lunghezza [mm]	136
Peso [kg]	0,63



APP N. 139102N



## VANTAGGI



01

Valvola a farfalla di controllo della velocità di rotazione per una velocità operativa ottimale nell'intervallo 0-4000 giri/min

02

Grilletto a due stadi per velocità di lavoro nell'intervallo 0-4000 giri/min.

03

Una vasta gamma di accessori:

- spazzole a ruota in filo metallico
- dischi abrasivi
- disco rigido gommato

che rimuovono velocemente i vecchi strati, corrosione, vernici a spruzzo, stucco, nastri adesivi e adesivi, nonché residui di colla relativi agli emblemi.



Più informazioni



## • NTools PSRN 2



Smerigliatrice pneumatica per la rimozione di ruggine e adesivi

NTools PSRN 2 Levigatrice con sistema di scarico per la rimozione di stucco, stucco, ruggine, adesivi con nastri a spazzole flessibili che si adattano facilmente ai bordi e alla forma del corpo. Gli elementi puliti con le spazzole hanno un aspetto simile ad effetti di levigatura mentre la superficie pulita non risulta deformata. Rispetto ai tradizionali dischi abrasivi, la smerigliatrice garantisce una maggiore efficienza. Il set include: smerigliatrice; Nastro a spazzola in metallo - 3 diversi tipi: grosso - 23 mm di larghezza; d103 mm; Filo da 0,5 mm; Medio: 23 mm di larghezza; d103 mm; Filo da 0,5 mm; Finitura: larghezza 23 mm; d103 mm; Filo da 0,5 mm; Adattatore per spazzole da 23 mm; Disco abrasivo da 100 mm con adattatore; Disco per la rimozione di nastri e adesivi con adattatore (d103mm esterno e d30mm interno).

### > VOLUME IMBALLO

- smerigliatrice pneumatica
- Spazzola per ruote a filo grosso: Larghezza: 23 mm; ø103 mm; filo 0,7mm (APP n. 139933)
- Spazzola per ruote a filo fine, Larghezza: 23 mm; ø103 mm; Filo 0,5 mm (APP n. 139935)
- disco abrasivo 100 mm + adattatore diam. esterno. ø103 mm, diam. ø30 mm (APP n. 139931)
- disco per rimozione nastro e adesivo, + adattatore, diam. esterno. ø103 mm, diam. ø30 mm (APP n. 139930)
- contenitore di plastica
- chiave piatta
- Adattatore per filettatura 5/16" - 24 giri per filettatura M4 x1
- attacco rapido 1/4"
- chiave a brugola



### > DATI TECNICI



APP N.	139352P
Pressione di esercizio	6,2 bar
Consumo d'aria Velocità di rotazione	99 l/min
Potenza	4000 giri/min
erogata Attacco aria	373/0,5 kW/CV
	1,4"
Livello di rumore	104,1 dB(A)
Livello di vibrazione	1,8 m/s <sup>2</sup>
Il peso	1,4 Kg



## • NTools PZSS

### Kit pneumatico per il taglio del parabrezza dell'auto

NTools PZSS è un kit di attrezzi progettato per la sostituzione professionale e rapida dei parabrezza delle auto utilizzando lame progettate e sagomate appositamente per tale scopo. Il kit comprende un coltello pneumatico e un set di 5 lame variegate per dimensioni e forma. Inoltre, il kit è completato da due ventose con un diametro di 115 mm e da una cintura con morsetto per estrarre e trasportare i vetri tagliati.

Il kit è confezionato in una robusta valigetta di plastica.

### > VANTAGGI

- 5 lame diverse per dimensioni e forma
- corsa di 3 mm ed elevata velocità di lavoro della lama fino a 20000 cicli/m
- 2 ventose articolate bilaterali con un diametro di 115 mm e un morsetto per l'estrazione e il trasporto di lastre di vetro tagliate



### > DATI TECNICI

Tipo	NTools PZSS
Indice	139570N
Pressione di esercizio [bar]	6,2 bar
Consumo d'aria [l/min]	113 l/min
Colpi a vuoto [BPM]	20.000 cicli/min
Potenza [kW/HP]	0,33 KM
Corsa [mm]	3 mm
Presca d'aria	1/4"
Uscita aria	-----
Impugnatura di lavoro con filettatura Rumorosità: a vuoto / in funzione	5/16"-24 78 / 89 dB(A)
Lunghezza coltello	195 mm
Peso coltello	0,97 kg
Lame (5 pz.)	57 / 90 / 50 / 35 / 24 mm
Ventose (2 pz.)	ø115 mm
Cintura con fibbia	4,5 m



CE

Il coltello (sega) è compatibile con le lame tagliavetro disponibili nell'offerta APP:

APP N.	Nome del prodotto	Lunghezza	Foto
139910* APP ODS 1	Lama dritta per sega per il taglio del vetro	57 mm	
139911* APP ODS 2	Lama dritta per sega per il taglio del vetro	90 mm	
139912	APP ODS 3 Lama uncinata per sega per il taglio del vetro	18 mm	
139913	APP ODS 4 Lama uncinata per sega per il taglio del vetro	36 mm	
139914	APP ODS 5 Lama uncinata per sega per il taglio del vetro	60 mm	
139915	APP ODS 6 Lama uncinata per sega per il taglio del vetro	90 mm	
139916* APP ODS 7	Lama curva sottile per sega per il taglio del vetro	50 mm	
139917	APP ODS 8 Lama dritta per sega per il taglio del vetro	8 mm	
139918* APP ODS 9	Lama dritta per sega per il taglio del vetro	35 mm	
139919	APP ODS 10 Lama dritta, sottile e seghettata per sega per il taglio del vetro	35 mm	
139920	APP ODS 11 Lama curva e sottile per sega per il taglio del vetro	35 mm	
139921* APP ODS 12	Lama uncinata per sega per il taglio del vetro	24 mm	

\* *Lame incluse nel kit NTools PZSS.*

## • NTools PSM30

Smerigliatrice a vibrazione pneumatica d30/1,5 per la rimozione delle inclusioni + disco di lavoro NTools TR 30

NTools PSM30 è una mini smerigliatrice a vibrazione pneumatica progettata per rimuovere inclusioni e altre contaminazioni dalla superficie della vernice polimerizzata e per lavorare su piccoli graffi. Può essere utilizzato per la levigatura completa di bordi e cerchi e per lavori con aree difficili da raggiungere.

### > VANTAGGI

- il movimento di vibrazione con una corsa di 1,5 mm per P15000 o P2000 consente di ripristinare rapidamente la lucentezza (lucidatura) sulla superficie lavorata
- ottimo equilibrio
- grilletto a due stadi
- basso fabbisogno di aria compressa • impugnatura ergonomica gommata che garantisce presa sicura, comfort e precisione durante il lavoro prolungato
- basso livello di rumorosità e vibrazioni
- cuscinetti e pale della turbina durevoli • blocco del grilletto che impedisce l'attivazione accidentale
- due robusti dischi di lavoro d30/M10, uno fissato con adesivo, compatibile con le pastiglie APP MX e APP PSK, e con chiusura in velcro, per lavorare con le pastiglie in velcro APP MXR



### > CONTENUTO DELLA CONFEZIONE

- Smerigliatrice NTools PSM30
- due dischi di lavoro: NTools TR30 Velcro (APP n. 150540) e adesivo (A • NTools ZL 4 connettore rapido)

- Olio per utensili pneumatici NTools PNT 30
- manuale di istruzioni e scheda di garanzia



### > DATI TECNICI

Modello	NTools PSM30
Indice	139210N
Pressione di esercizio [bar]	6,3
Consumo d'aria [l/min]	17,55
Frequenza di vibrazione [RPM]	7.500
Potenza [kW/HP]	0,2/0,3
Corsa [mm]	1,5
Collegamento dell'aria	1/4"
Montaggio del disco di lavoro	M10
Carta [mm]	30
Rumorosità dB(A) inattivo/lavoro	87/97
Uscita aria	indata
Lunghezza [mm]	168
Peso (kg)	0,63



APP N. 150542  
APP N. 150540

NTools TR 30

Disco di lavoro d30 per smerigliatrice NTools PSM30  
APP N. 150542 - sulla COLLA / APP N. 150540 - sul VELCRO

### > Collabora con fiocchi 35 mm i 32 mm



SUL VELCRO

P1500

P2000

P2500

APP N. 40MXR1500 APP N. 40MXR2000 APP N. 40MXR2500



SULLA COLLA

P1500

P2000

P2500

P5000

40MX1500

40MX2000

40MX2500

40MX5000

SULLA COLLA

P1500

P2000

40PSK1500

40PSK2000

## • NTools PSM50

Smerigliatrice pneumatica eccentrica d50/3 per piccole superfici d50/3

+ disco di lavoro NTools TR 50

La NTools PSM50 è una mini smerigliatrice pneumatica eccentrica progettata per lavorare in aree difficili da raggiungere e applicazioni nella rettifica di bordi e cerchioni. Il disco di lavoro fissato con velcro è compatibile con i dischi abrasivi APP KR 50.

### > VANTAGGI

- costruzione compatta e affidabile
- grilletto a due stadi • ottimo bilanciamento • livello di rumore e vibrazioni accettabile • basso fabbisogno di aria compressa
- impugnatura ergonomica gommata che garantisce presa sicura, comfort e precisione durante il lavoro prolungato
- cuscinetti e pale della turbina durevoli • blocco del grilletto che impedisce l'attivazione accidentale

### > CONTENUTO DELLA CONFEZIONE

- Smerigliatrice NTools PSM50
- Disco di lavoro NTools TR50 Velcro (APP n. 150544).
- Connettore rapido NTools ZL 4
- Olio per utensili pneumatici NTools PNT 30
- chiave di smontaggio disco di lavoro • manuale di istruzioni e scheda di garanzia

### > DATI TECNICI

Modello	NTools PSM50
Indice	139200N
Pressione di esercizio [bar]	6,3
Consumo d'aria [l/min]	52,95
Frequenza di vibrazione [RPM]	15.000
Potenza [kW/HP]	0,2/0,3
Corsa [mm]	3
Collegamento dell'aria	1/4"
Montaggio del disco di lavoro	5/16"-24 UNF
Carta [mm]	50
Rumorosità dB(A) inattivolavoro	87/97
Uscita aria	Indice
Lunghezza [mm]	168
Peso [kg]	0,71



Disco di supporto in velcro di diametro 50 mm montato su un filo 5/16: UMF per carta vetrata in velcro di diametro 50 mm senza fori. Progettato per funzionare con la smerigliatrice NTools PSM50.

CE

## • NTools HG LED

Pistola termica con controllo della temperatura e indicatore LED

NTools HG LED - Indicatore di temperatura a LED posizionato in un'unica fila sulla parte superiore dell'alloggiamento della pistola termica, interruttore a tre posizioni utilizzato per selezionare una delle due gamme di temperatura e la portata dell'aria di soffiaggio. Indicatore LED che indica i valori di temperatura attuali. Impostare la temperatura di riscaldamento tramite i pulsanti (+/-) sul pannello comandi. 2 impostazioni del flusso d'aria (250 L/min. e 550 L/min.) Motore efficiente 2000 W, ampio range di regolazione della temperatura da 50°C a 600°C, ultimo record di temperatura utilizzato (anche quando l'utensile è stato scollegato dall'alimentazione), impugnatura gommata per un comfort ottimale durante il funzionamento, ampio interruttore a tre livelli per facilitare il lavoro con guanti protettivi, doppio isolamento termico per evitare il surriscaldamento dell'utensile e consentire il funzionamento continuo, può essere utilizzato in combinazione con ugelli sagomatori del flusso d'aria riscaldati.

### > VANTAGGI

- la pistola termica ad aria da 2000 W garantisce un avviamento rapido, un funzionamento efficiente e temperatura massima elevata
- portata d'aria regolabile da 150 a 550 litri/min. fornisce un'ulteriore regolazione dei parametri della pistola termica in base al lavoro svolto
- la costruzione leggera e durevole della pistola termica ne garantisce la robustezza e riduce l'affaticamento durante il funzionamento
- la costruzione verticale della pistola termica ne consente il funzionamento verticale come dispositivo stazionario e la lavorazione del pezzo con entrambe le mani
- il modulo elettronico di regolazione della temperatura consente la regolazione della temperatura a gradini (NTools HG LED) o variabile (NTools HG LCD) da 50°C a 600°C.
- impugnatura a D parzialmente gommata garantisce una presa sicura e comoda impugnatura e migliora il lavoro ergonomico previene ustioni accidentali alla mano dell'operatore con il pezzo da lavorare
- il doppio isolamento termico integrato impedisce il surriscaldamento del dispositivo e la combustione dell'elemento riscaldante

### > CONTENUTO DELLA CONFEZIONE

- pistola termica NTools HG LED
- manuale utente con certificato di garanzia

APP N. Descrizione	Peso [kg]
2000 W.	kg

CE





## • NTools HG LCD

### Pistola termica con regolazione elettronica della temperatura e display LCD

Pistola termica elettrica NTools HG LCD 2000 W con regolazione elettronica della temperatura in un intervallo da 50°C a 600°C e regolazione graduale del flusso d'aria in un intervallo da 120 L/min a 500 L/min. Si caratterizza per un design estetico e moderno, struttura ergonomica e facilità d'uso.

La pistola termica è dotata di un display LCD che indica la temperatura selezionata e la forza del flusso d'aria. Inoltre, ha una funzione di raffreddamento - quando l'interruttore è impostato sulla posizione "1" (temperatura costante di 50°C) e la possibilità di cambiare le unità di temperatura °C/F. La pistola termica NTools HG LCD viene utilizzata per riscaldare, bruciare, scongelare, asciugare, rimuovere adesivi e vecchie pitture, riscaldare raccordi filettati bruciati per facilitarne lo svitamento, il restringimento di coperture termoretraibili, ecc.

#### VANTAGGI

- la pistola termica ad aria da 2000 W garantisce un avviamento rapido, un funzionamento efficiente e temperatura massima elevata
- portata d'aria regolabile da 150 a 550 litri/min. fornisce un'ulteriore regolazione dei parametri della pistola termica in base al lavoro svolto
- la costruzione leggera e durevole della pistola termica ne garantisce la robustezza e riduce l'affaticamento durante il funzionamento
- la costruzione verticale della pistola termica ne consente il funzionamento verticale come dispositivo stazionario e la lavorazione del pezzo con entrambe le mani
- il modulo elettronico di regolazione della temperatura consente di regolazione la temperatura in modo graduale (NTools HG LED) o variabile (NTools HG LCD) da 50°C a 600°C.
- impugnatura a D parzialmente gommata garantisce una presa sicura e comoda e migliora l'ergonomia del lavoro, previene ustioni accidentali alla mano dell'operatore con il pezzo da lavorare
- il doppio isolamento termico integrato impedisce il surriscaldamento del dispositivo e la combustione dell'elemento riscaldante

#### CONTENUTO DELLA CONFEZIONE

- Pistola termica NTools HG LCD
- 4 ugelli che modellano il flusso d'aria soffiata
- 3 raschietti di forma diversa per rimuovere vecchie pitture, vernici e colle
- spatola
- valigetta di trasporto
- manuale utente con certificato di garanzia



guarda il video



APP N.	Descrizione	Peso	Pacchetto
126008	2000 W.	0,78 kg	custodia + accessori 1 pz.



## • NTools A211

### Pistola a ricircolo (700 g di corindone GRATIS)

Corindone predisposto per Pistola Levigatrice A211 (APP n° 388050), utilizzato in particolare in caso di levigatura di piccole superfici corrosive. Dotato di 4 teste e consuma 100 - 500 litri di aria al minuto. Applicazione: La levigatura di cerchioni, carrozzeria e sottoscocca del veicolo, carrozzeria della motocicletta, componenti del motore - non provoca la corrosione della superficie; Trattamento della pietra (ad es. scritte sulla lapide); Trattamento del vetro (finitura opaca, incisione).

#### CONTENUTO DELLA CONFEZIONE

- 4 tipi di ugelli terminali in gomma, da utilizzare a seconda sulla superficie sabbata
- 700 g di corindone
- manuale utente con certificato di garanzia



+ 700 g di corindone  
GRATUITO!



APP N.	388050
Consumo di aria	500 l/min
Pressione lavorativa	10 bar





## • APP KDP

Pistola per sabbatura al corindone

Corindone predisposto per Pistola Levigatrice A211 (APP n° 388050), utilizzato in particolare in caso di levigatura di piccole superfici corrose. Dotato di 4 teste e consuma 100 - 500 litri di aria al minuto. Applicazione: La levigatura di cerchioni, carrozzeria e sottoscocca del veicolo, carrozzeria della motocicletta, componenti del motore - non provoca corrosione superficiale; Trattamento della pietra (ad es. scritte sulla lapide); Trattamento del vetro (finitura opaca, incisione).

### > VANTAGGI

- non arrugginisce la superficie

### > APPLICAZIONE

- sabbatura di cerchi, parti motore, scocche e telai di auto e moto
- lavorazione della pietra (es. scritte sulla lapide)
- lavorazione del vetro (opacizzazione, incisione)

APP N.	Volume netto
388052	700 g



## • NTools BM1

Incudine - tipo convesso

Strumenti di sagomatura popolari realizzati in acciaio di alta qualità.

APP N.	Nome del prodotto
360771	NTools BM1



## • NTS BM2

Incudine - tipo tacco

Strumenti di sagomatura popolari realizzati in acciaio di alta qualità.

APP N.	Nome del prodotto
360772	NTools BM2



## • NTools MB-1

Martello da ornitorinco

Un martello da lattoniere perfettamente bilanciato. Piede tondo, il becco è appiattito a forma di cuneo trasversalmente all'impugnatura.

Realizzato in acciaio di alta qualità. Il grande vantaggio del martello è l'impugnatura in noce, che si caratterizza per il fatto di non trasferire vibrazioni all'impugnatura (martello a rinculo).

APP N.	Nome del prodotto
360751	NTools MB-1



## • NTS MB

Martello dal piede grande (cicogna)

Martello per riparazioni di carrozzeria, con una grossa penna tonda, ricoperto da una mano di finitura con l'asta in legno massello.

APP N.	Nome del prodotto
360752	NTools MB



## • NTS MDW

Martello circolare duplex (teflon-gomma)

Martellino preciso con i battitori tondi per riparazioni di carrozzeria, con battitore in teflon e gomma. Diametro della punta circa 12 mm. Destinato principalmente a lavori di finitura o riparazioni non invasive effettuate sullo strato superiore.

APP N.	Nome del prodotto
360753	NTools MDW



## • NTools HB 350

### Hebel stagno al corpo 350 mm

NTools HB 350 è una robusta pialla in leghe leggere progettata per lavorare con la raspa per carrozzeria NTools 9 e 12 TPI. La pialla viene utilizzata per il trattamento di materiali quali acciaio e stagno durante i lavori relativi alla stagnatura delle carrozzerie.

L'utensile è dotato della vite romana che permette la regolazione della raspa su tre piani (piatto, cavo, convesso) in base alla forma del particolare elemento della carrozzeria.

Superficie di lavoro: 350 x 35 mm



APP N.	Dimensione
360250	350 mm

## • NTools 9 TPI / 12 TPI

### Raspa per utensili da lattoniere hebel

#### - attrezzatura grossolana (input) / di finitura (contributo)

1 NTools 9 TPI Plane Rasp (grossolana) raspa a doppia faccia progettata per la pialla NTools HB350. La raspa grossolana fornisce il trattamento iniziale dello stagno (rimozione del materiale in eccesso) durante la stagnatura. Grazie alla flessibilità lo strumento funziona bene su qualsiasi superficie della carrozzeria. Un pollice (2,54 cm) di superficie della raspa include 9 taglienti affilati.

2 Raspa per pialla NTools 12 TPI (Finitura) raspa a doppia faccia progettata per la pialla NTools HB350. La raspa di finitura fornisce il trattamento di finitura dello stagno (rimozione del materiale in eccesso) durante la stagnatura. Grazie alla flessibilità lo strumento funziona bene su ogni superficie della carrozzeria. Un pollice (2,54 cm) di superficie della raspa include 12 taglienti affilati. Dimensioni: 350 x 35 x 5 mm



APP N. 360255



APP N. 360260

APP N.	Descrizione
360255	strumento per lattoneria da raspa a hebel - grossolano (input)
360260	strumento per lattoneria da raspa a hebel - attrezzatura per la finitura (contributo)

## • NTools PBL 2

### Calibro da lattoniere

La regola (misuratore di forma) consente misurazioni precise della curva della carrozzeria dell'auto. Questo calibro consente di sostituire eventuali bordi, archi, curve e depressioni della carrozzeria e altri profili angolari. Principio di funzionamento: posizionare il regolo contro la superficie curva destinata alla riparazione e sostituzione. Il kit comprende: due articoli di regola; Connettore ad arco angolare che unisce due filetti; L'intero kit viene consegnato in una scatola di plastica.

#### IL SET CONTIENE

- due articoli di regola
- connettore ad arco angolare che unisce due filetti

L'intero kit viene consegnato in una scatola di plastica.



APP N.	Dimensione	Unità di vendita
360200	2x20 cm	pacchetto. (2 pz.)

## Set Puller NTools

Kit rimozione ammaccature

Il set di estrattori NTools è destinato all'uso professionale durante le riparazioni di ammaccature senza vernice. Le ammaccature sulla carrozzeria dell'auto sono spesso causate da: grandine; caduta di oggetti che urtano contro la carrozzeria dell'auto (es. castagno, noce ecc.); urti contro le portiere.

### VANTAGGI

- una serie di strumenti per il metodo adesivo
- valigia che permette di mantenere ordine e completezza di tutti gli accessori
- kit mobilità

APP N. rizione	
351750	Il set include tutti gli strumenti necessari per lavorare durante la rimozione delle ammaccature senza vernice utilizzando il metodo adesivo: estrattore, pistola per colla, colla, un set di funghi, un campione del dispositivo di rimozione W900, tre mazzuoli e un martello.



## NTools PNK / NTools PNKG

Estrattore per riparazioni adesive / Tamponi in schiuma per Estrattore PNK

APP Puller è un dispositivo universale per la riparazione di piccole ammaccature con l'uso di adesivo. L'utilizzo con una sola mano consente la riparazione rapida di piccole ammaccature. Il corpo compatto facilita l'uso anche sulle superfici più strette. Questo dispositivo in alluminio è caratterizzato da leggerezza e comfort di lavoro. I piedini mobili sono dotati di piastre in gomma che proteggono la carrozzeria dai graffi, assicurano l'assorbimento degli urti durante il lavoro e si allineano alla superficie della carrozzeria. La regolazione dell'altezza di lavoro dell'estrattore, con una manopola, consente di utilizzare una punta di lavoro adeguata alla scheda.

NTools PNKP - un set (sinistra + destra) di rondelle microgomma. Sono lime con strato di colla per fissare le soles tiracolla I cuscinetti NTools PNK hanno uno spessore di 4 mm e sono molto morbidi e flessibili. Non lasciano tracce sulle carrozzerie del veicolo.

APP N.	Descrizione	Lunghezza	Larghezza	Altezza	Spessore	Peso	Unità di vendita
351551	Estrattore per riparazioni adesive	21,5 cm	8,5 cm	14,5 cm	-	580 g	pz.
351553	Cuscinetti in schiuma per Estrattore PNK	-	-	-	4 mm	-	2 pezzi



APP N. 351551



APP N. 351553

## NTools PNP SET

Estrattore per riparazioni in loco con accessori

L'estrattore per riparazioni spot è un dispositivo universale destinato alla riparazione di ammaccature senza l'applicazione della vernice di finitura. È dotato di un'ampia gamma di regolazioni di supporti e del codolo che ne consente l'utilizzo su qualsiasi tipo di superficie. Tenendo e chiudendo l'impugnatura dell'estrattore, il codolo si sposta verso l'alto.

Inoltre è garantito un controllo preciso dell'altezza di trazione.

L'estrattore è dotato di elettrodo spot per l'estrazione delle ammaccature, adattatore spotter e l'impugnatura per l'estrazione non invasiva delle ammaccature con l'uso di linguette incollate al rivestimento superiore.

Il set comprende:

- 1 maniglia della linguetta - APP NO. 351552
- 2 adattatore abilitazione collegamento estrattore - APP NO. 351560
- 3 adattatore per elettrodi APP NO. 351558 per elettrodo APP NO. 351555 elettrodo
- 4 elettrodo spot per tirare piccole ammaccature - APP NO. 351555

L'estrattore funziona con funghi di colla o con uno spotter. Colla e tasselli (adattatori PDR) sono elencati nelle pagine seguenti del catalogo.

APP N.	Descrizione	Unità di vendita
351550	Estrattore per riparazioni in loco con accessori	1 pz.
351554	NTools PNP BAR - Traversa per l'estrattore per riparazioni in loco 3541550   40 cm	1 pz.



1

2

4

3

APP N. 351555 APP N. 351558



## • NTools MB1000 / MB400

### Estrattore d'urto in alluminio per ventose

Il martello a inerzia NTools PDR MB1000 è destinato alla riparazione di ammaccature senza vernice. È un dispositivo leggero in acciaio o alluminio che è molto comodo nell'uso e garantisce comfort di lavoro durante le riparazioni della carrozzeria. Il martello viene fornito insieme a un adattatore per linguette sostituibili compatibile con quasi tutte le linguette utilizzate durante le riparazioni di ammaccature senza vernice con il metodo di estrazione della colla. Lunghezza totale 470 mm.

L'estrattore a percussione NTools PDR MB400 è concepito per la rimozione di ammaccature senza vernice utilizzando il metodo della colla.

Lo strumento è realizzato in acciaio e alluminio. La zavorra dal peso ridotto (400 g) è realizzata in alluminio, il che rende lo strumento leggero e comodo da usare.

L'impugnatura ergonomica consente un lavoro confortevole durante la riparazione della carrozzeria. L'estrattore a impatto è dotato di un adattatore a ventosa sostituibile che garantisce la compatibilità dell'utensile con quasi tutte le ventose utilizzate durante le riparazioni della carrozzeria che coinvolgono la colla.

Lunghezza totale 470 mm.



APP N. 351886



APP N. 351898



sostituibile  
aspirazione  
adattatore per tazze

Peso zavorra:  
MB100: 1,0 kg  
MB400: 0,4 kg



APP N.	Descrizione	Imballaggio
351886	estrattore a percussione in alluminio per ventose 1000g	1 pz.
351898	estrattore a percussione in alluminio per ventose 400g	1 pz.

#### ACCESSORI PER RIPARAZIONI LOCALI - ESTRATTORE









Foto	APP N.	Descrizione	Informazioni sul prodotto	QR CODE
	351552 caldo.	Portafunghi	Utilizzato per riparazioni con l'uso di colla a Attaccato all'estrattore 351550. Filettatura M10, materiale: alluminio.	per ordinare
	351696	NTools G STICKS Universale: colla a caldo 250 g	Stick di colla a caldo multiuso per la riparazione di ammaccature senza vernice. Gli NTools G-STICKS sono caratterizzati da una migliore adesione alla superficie e garantiscono riparazioni efficienti delle ammaccature della carrozzeria. I bastoncini di colla non danneggiano il rivestimento di finitura, si dissolvono rapidamente e uniformemente e sono elastici dopo il raffreddamento. Dedicato al lavoro con le linguette per la riparazione di ammaccature sulla carrozzeria e altri dispositivi a marchio NTools tra cui: 351551 - Estrattore per riparazioni NTools PNK 351886 - Martello ad inerzia ALU per NTools MB1000 Tabs	
	351695	NTools G BASTONCINI NERI Colla universale a caldo 250 g	Gli adesivi sono perfetti per l'uso nelle tecniche ammaccature senza vernice PDR caratterizzati. Dati tecnici dovuti alle proprietà di adesione, che consentono di effettuare trasferimenti da lamiera. Colla universale quando si tratta di o Intervallo di temperatura fino a 0-26°C.	
	351685	NTools G BASTONI NERI Colla universale a caldo - 1 kg	Gli adesivi sono perfetti per l'uso nelle tecniche ammaccature senza vernice PDR caratterizzato. Dati tecnici dovuti alle proprietà di adesione, che consentono di effettuare trasferimenti da lamiera. Colla universale quando si tratta di o Intervallo di temperatura fino a 0-26°C.	
	351708	NTools TAB 13 Fungo tondo sferico d11 rosso	NTools TAB 13 è un fungo sferico rotondo di 11 mm di diametro realizzato in plastica resistente. Il design leggermente convesso di NTools TAB 13 provoca una distribuzione uniforme delle forze sulla superficie riparata quando si estrae un'ammaccatura. Il piccolo diametro del fungo consente una finitura molto precisa della superficie riparata della carrozzeria. Dimensioni di NTools TAB 13 Altezza: 20 mm, Diametro collo: 6 mm, Diametro base: 11 mm	
	351700	NTools TAB 5 Fungo tondo sferico d16 rosso	Da utilizzare con l'estrattore 351550. Utilizzato per tirare piccole ammaccature.	
	351701	NTools TAB 9 Fungo tondo sferico d21 rosso	Da utilizzare con l'estrattore 351550. Usato per tirare ammaccature di medie dimensioni.	
	351702	NTools TAB 6 Fungo tondo sferico d32 rosso	Da utilizzare con l'estrattore 351550. Usato per tirare grandi ammaccature	









ACCESSORI PER RIPARAZIONI LOCALI - ESTRATTORE

Foto	APP N.	Descrizione	Informazioni sul prodotto	QR CODE
	351703	NTools TAB 7 Fungo piatto tondo blu D36	Linguetta rigida da utilizzare con l'estrattore. E' indicato per l'estrazione di ammaccature usando la forza.	
	351704	NTools TAB 10 Fungo piatto rotondo giallo d40	Linguetta rigida da utilizzare con l'estrattore. E' indicato per l'estrazione di ammaccature usando la forza.	
	351705	NTools TAB 11 Fungo piatto ellittico giallo 33 x 47	Linguetta rigida da utilizzare con l'estrattore. E' indicato per l'estrazione di ammaccature ovali usando la forza.	
	351706	NTools TAB 12 Cono viola tondo piatto flessibile d40	Linguetta elastica da utilizzare con l'estrattore. E' indicato per tirare delicatamente le ammaccature.	
	351707	NTools TAB 8 Cono viola ellittico piatto flessibile 33 x 47	Linguetta elastica da utilizzare con l'estrattore. E' indicato per tirare delicatamente le ammaccature ovali.	
	351691	NTools TAB 1 pullera di colla a fungo piatto grande diametro base 20 mm	Usato in caso di danni superficiali grandi e poco profondi.	
	351692	NTools TAB 2 Fungo grande sferico per estrattore di colla, diametro base 20 mm	Usato in caso di grossi e profondi danni della superficie.	
	351693	NTools TAB 3 Linguetta molto rigida d12 mm blu, tonda, piatta, diametro base 20 mm	Usato in caso di piccoli e poco profondi danni di superficie.	
	351710	NTools TAB SET Set di linguette per ammaccature, confezione (10 pz.)  1 x linguetta piatta rotonda d=40 mm 1 x linguetta piatta rotonda d=35 mm 1 x linguetta piatta rotonda d=32 mm 1 x linguetta sferica rotonda d=25mm 1 x linguetta tonda sferica d=20mm 1 x linguetta sferica rotonda d=15mm 1 x linguetta piatta ellittica 48x33 mm 1 x linguetta piatta ellittica 40x22mm 1 x linguetta piatta ellittica 33x22mm 1 x linguetta piatta rettangolare 32x17 mm	Set di schede per riparazioni di ammaccature effettuate con l'uso di estrattore e adesivo. Le linguette in plastica composita sono caratterizzate da una maggiore resistenza. Il set include linguette rotonde, piatte, sferiche ed ellittiche, nonché linguette rettangolari.	
	351720	APP LWK Striscia tirante - multipad rosso per colla 6 x 22 x 156 mm (1 pz.)	Barra estraibile piatta media. Sono utilizzati per rimuovere grandi ammaccature senza danneggiare il rivestimento di vernice. Può essere tagliato alla lunghezza desiderata. Estrazione utilizzando un rivestimento a pettine o adattatori 351730, 351731.	

ACCESSORI PER RIPARAZIONI LOCALI - ESTRATTORE

Foto	APP N.	Descrizione	Informazioni sul prodotto	QR CODE
	351721	APP LWK 2 tirante - multipad grigio per colla 6 x 50 x 156 mm (1 pz.)	Barra di estensione ampia e piatta. Viene utilizzato per rimuovere grandi ammaccature senza danneggiare il rivestimento di vernice. Può essere tagliato alla lunghezza desiderata. Estrazione utilizzando un rivestimento a pettine o adattatori 351730, 351731.	
	351722	APP LWK 3 tirante - multipad verde per colla 6 x 22 x 156 mm (1 pz.)	Barra estraibile piatta media. Sono utilizzati per rimuovere grandi ammaccature senza danneggiare il rivestimento di vernice. Può essere tagliato alla lunghezza desiderata. Estrazione utilizzando un rivestimento a pettine o adattatori 351730, 351731.	
	351723	APP LWK 4 tirante - multipad blu per colla 6 x 36 x 156 mm (1 pz.)	Barra estraibile piatta media. Sono utilizzati per rimuovere grandi ammaccature senza danneggiare il rivestimento di vernice. Può essere tagliato alla lunghezza desiderata. Estrazione utilizzando un rivestimento a pettine o adattatori 351730, 351731.	
	351724	APP LWK 5 tirante - gialla, a forma di triangolo per colla 6 x 22 x 156 mm (1 pz.)	Prolunga triangolare. Serve per estrarre i bordi e goffatura senza danneggiare il rivestimento di vernice. Può essere tagliato alla lunghezza desiderata. Estrazione utilizzando un rivestimento a pettine o adattatori 351730, 351731	
	351730	APP LWK 2 Adattatore per rimuovere le stecche, singolo  M10 x 1,5	Adattato per lavorare con le travi tirando fuori. Permette di estrarre simultaneamente due lamelle.	per ordinare

ACCESSORI PER RIPARAZIONI LOCALI - ESTRATTORE

Foto	APP N.	Descrizione	Informazioni sul prodotto	QR CODE
	351731	Adattatore per rimuovere le stecche, singolo M14 x 1,5	Adattato per lavorare con contrappeso (pugni). Permette di estrarre simultaneamente due lamelle.	per ordinare
	351680	NTools V125 Ventosa dentata grande	La ventosa è dotata di un supporto in gomma da 125 mm che consente la riparazione di grandi ammaccature. NTools V125 è uno strumento dedicato al lavoro con elementi di carrozzeria non rigidi, come porte, tetto, cofano motore, fiancate dei veicoli per le consegne, ecc.	
	351681	NTools V75 Ventosa dentata piccola	La ventosa è dotata di un supporto in gomma da 75 mm che consente la riparazione di piccole ammaccature. La ventosa è realizzata in materiale plastico e gomma di alta qualità. Il supporto flessibile consente di adattare lo strumento a quasi tutte le superfici da riparare. La parte superiore della maniglia è dotata di valvola che svincola la ventosa dalla carrozzeria. NTools V75 è uno strumento dedicato per lavorare con elementi di carrozzeria non rigidi, come porte, tetto, cofano motore, fiancate dei veicoli per le consegne, ecc. .	
	351686	Adattatore per punzone a fungo per colla a caldo	Da attaccare all'attaccante (contrappeso) con filettatura M14 x 1,5. È usato per riparare ammaccature senza verniciare con funghi di plastica e colla a caldo. Il set include un anello assorbente energia cinetica.	per ordinare
	351645	Martello in alluminio piccolo 90g	I martelli in alluminio sono perfetti per rilassare l'elemento riparato perchè sono fatti di più materiale più morbido rispetto alla parte da riparare.	per ordinare
	360753	NTS MDW Duplex circolare a martello (gomma teflon)	Martellino preciso con i battitori tondi per riparazioni di carrozzeria, con battitore in teflon e gomma. Diametro penna circa 12 mm.  Destinato principalmente a lavori di finitura o riparazioni non invasive effettuate sulla vernice.	

## • NTools GSS TRUE COLOR

### Occhiali per saldatura auto-oscuranti con visiera

Gli NTools GSS PRO sono occhiali per saldatura con oscuramento automatico progettati per proteggere gli occhi e il viso da scintille, scheggiature e radiazioni nocive in normali condizioni di saldatura. I filtri auto-dimmerabili passano automaticamente da scuro a luminoso quando l'arco di saldatura si spegne. Gli occhiali sono conformi alla norma europea EN175 e EN379.

Metodi di saldatura: SMAW - saldatura ad arco di metallo schermato, TIG GTAW - saldatura ad arco di tungsteno a gas, MIG(Heavy) - MIG per metalli pesanti, SAM - saldatura semiautomatica ad arco con elettrodo schermato, MIG(Light) - MIG per leghe leggere, PAC - taglio plasma, PAW - saldatura plasma

#### > CARATTERISTICHE

- Possibilità di regolare il ritardo di transizione da scuro a luminoso
- Sensibilità regolabile che migliora il comfort dell'operatore
- Scelta dell'opzione: saldatura / taglio plasma / rettifica
- Alimentazione: cella fotovoltaica + batteria CR2450 (autonomia ? 5000 ore)
- I filtri UV/IR con oscuramento automatico garantiscono una protezione fino a DIN 16.

#### > DATI TECNICI

Modello	NTools GSS TRUE COLOR
Indice	091318
Dimensione del filtro	190,5 × 77,5 × 76,25 mm
Area di visualizzazione attiva	122,5 × 35 mm
Ombra leggera	ALTR04
Ombra scura	DIN5-DIN9/DIN9-DIN13
Modo per cambiare lo stato oscuro	Spostamento esterno e continuo
Tempo di cambio	3503 / 10000 S
Regolazione della sensibilità	Controllo continuo
Ritardo	0.1S-1.0S
Alimentazione elettrica	Batteria al litio CR2450
Capacità nominale della batteria al litio	600 mAh
Batteria al litio sostituibile	SI
temperatura di esercizio	-5° C ~ +55° C
Sensori per saldare l'arco	2 sensori
Grado di protezione contro i raggi UVB	DIN16
Miracolor	SI
Tagliera	SI
Batteria scarica	SI
Test	NO
Filtro saldatore	COLORE VERO



## • NTools MASTER II

### Visiera a saldare auto-oscurante TRUE COLOR

NTools Master II - una visiera per saldatura auto-oscurante progettata per proteggere gli occhi e il viso da scintille, schizzi e radiazioni nocive sotto normali condizioni di saldatura. I filtri auto-oscuranti passano automaticamente da scuro a chiaro quando l'arco di saldatura si spegne. L'uso del filtro TRUE COLOR consente una riproduzione del colore più completa e un'immagine molto più chiara del bagno di saldatura con l'ambiente circostante. La visiera NTools MASTER II soddisfa i requisiti delle norme europee EN175, EN166 e EN379.

Metodi di saldatura: MMA, MIG, MAG/CO<sub>2</sub>, TIG e Plasma, scricatura e taglio plasma

#### > CARATTERISTICHE

- Filtro di saldatura ADF TRUE COLOR
- peso ridotto - 550 g
- ampio campo visivo - 92 x 42 mm
- ampia gamma di regolazione della testata
- materiale - nylon

APP N.	Descrizione	Campo visivo
091317	Filtra VERO COLORE	92 x 42 mm



## • NTools PSS STN

### Visiera a saldare auto-oscurante

NTools PSS STN - visiera per saldatura auto-oscurante progettata per proteggere gli occhi e il viso da scintille, schizzi e radiazioni nocive in normali condizioni di saldatura. I filtri auto-oscuranti passano automaticamente dallo stato scuro allo stato luminoso quando l'arco di saldatura si spegne. La visiera NTools PSS STN soddisfa i requisiti delle norme europee EN175.

Metodi di saldatura: MMA, MIG, MAG/CO<sub>2</sub>, Plasma, scricatura e taglio al plasma

#### > CARATTERISTICHE

- vetro trasparente con bagliore verde.
- peso ridotto - 460 g.
- ampio campo visivo - 92 x 42 mm
- sensibilità di rilevamento - regolazione graduale di 2
- materiale - polipropilene

APP N.	Descrizione	Campo visivo
091316	DIN 4 / 9-13 / filtro standard	92 x 42 mm





- **NTools MASTER II FILTRO**

Filtro auto oscurante per visiera di saldatura MASTER II

APP N.	Nome del prodotto
091317F	NTools MASTER II FILTRO



- **NTools PSS STN FILTRO**

Filtro auto schermante per visiere di saldatura PSS STN

APP N.	Nome del prodotto
091316F	NTools PSS STN FILTRO



- **NTools MASTER II PSW**

Lastra interna protettiva per visiera saldante MASTER II

APP N.	Nome del prodotto	Dimensione
091317W	NTools MASTER II PSW	53 x 101 mm



- **NTools MASTER II PSO**

Vetro di protezione frontale per visiera saldante MASTER II

APP N.	Nome del prodotto	Dimensione
091317P	NTools MASTER PSO PSW	103x118 mm



- **NTools PSS STN ZSO**

Set di visiere (esterne/interne) per visiera di saldatura PSS STN

APP N.	Nome del prodotto	Dimensione
091316S	NTools PSS STN ZSO	interno 47 x 100 mm, esterno 91 x 118 mm









NUOVI PRODOTTI

PROCESSI DI RIPARAZIONE PROFESSIONALI

NUOVE TECNOLOGIE



Video APP sul canale   
[www.youtube.com/user/autoplastprodukt](http://www.youtube.com/user/autoplastprodukt)



NISIDA SRL  
SEDE LEGALE  
VIA SANT'ANDREA N86/H  
ROVATO(BS) 25038

SEDE OPERATIVA  
COMPLESSO ATLANTIDE  
VIA SP 333, 81050 Santa Maria la Fossa CE  
P.IVA/C.F.:04422380982  
PEC: nisida\_srl@pec.it  
IBAN:IT03L0306974813100000002548  
Tel/fax: 0823382888  
Website: www.nisidasrl.com

DATI DI CONTATTO DEL RESPONSABILE ACCOUNT CLIENTE

## CLIENTE

DIPARTIMENTO DEI SERVIZI



+48 61 437 00 20



bok@app.com.pl

[www.APP.com.pl](http://www.APP.com.pl)

**APP Sp. z o .**

ul. Przemysłowa 10, 62-300

Września +48 61 437 00 00, [app@app.com.pl](mailto:app@app.com.pl)



[www.facebook.com/ APPautoplastprodukt](https://www.facebook.com/APPautoplastprodukt)



[www.youtube.com/ autoplastprodukt](https://www.youtube.com/autoplastprodukt)

Indice n. 890302



5 907782 005580



